

Deutsch	3
English	7
Français	11
Italiano	15
Nederlands	19
Español	23
Português	27
Dansk	31
Norsk	35
Svenska	39
Suomi	43
Ελληνικά	47
Türkçe	52
Русский	56
Magyar	61
Čeština	65
Slovenščina	69
Polski	73
Românește	77
Slovenčina	81
Hrvatski	85
Srpski	89
Български	93
Eesti	98
Latviešu	102
Lietuviškai	106
Українська	110

Register and win!  
[www.kaercher.com](http://www.kaercher.com)

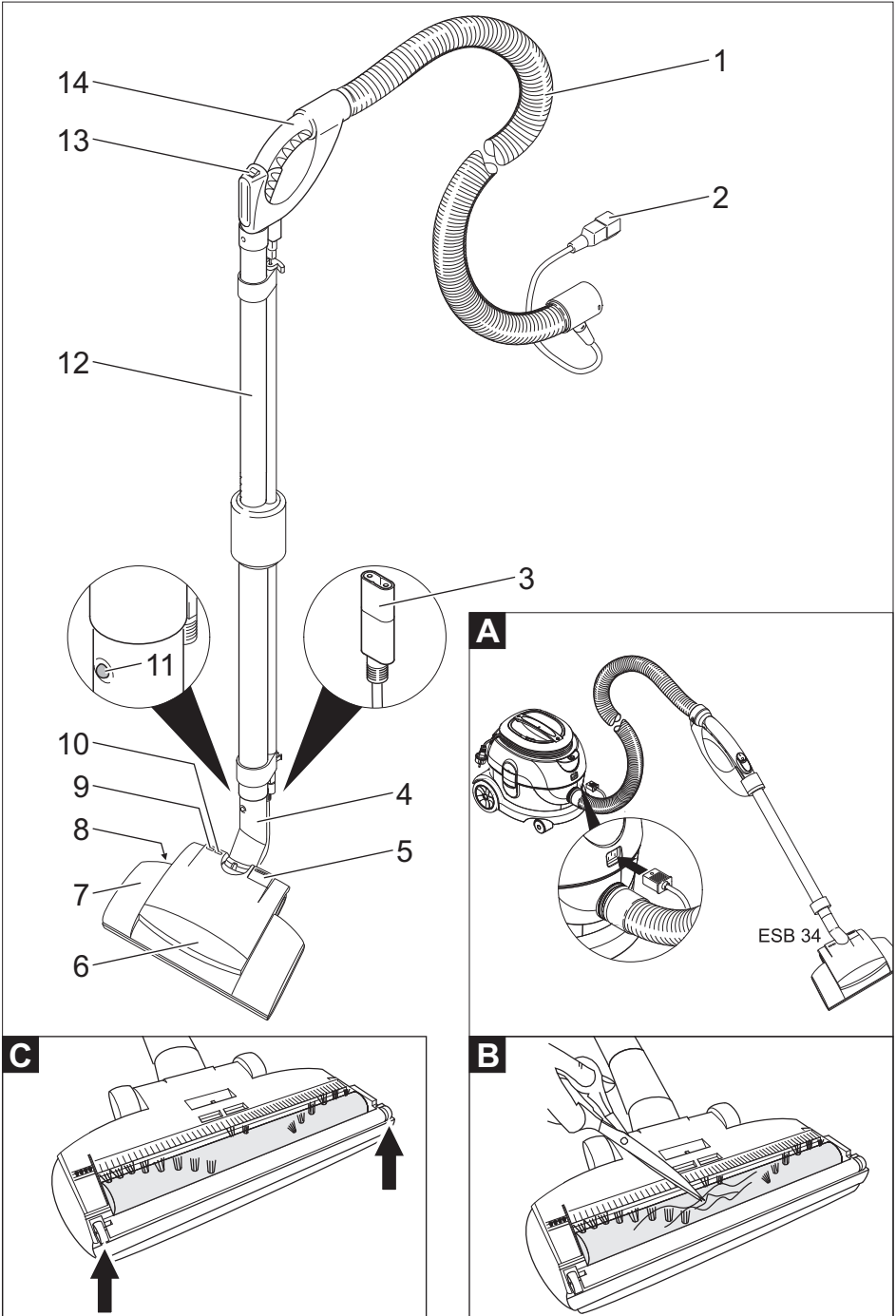





Lesen Sie vor der ersten Benutzung Ihres Gerätes diese Originalbetriebsanleitung, handeln Sie danach und bewahren Sie diese für späteren Gebrauch oder für Nachbesitzer auf.

- Vor erster Inbetriebnahme Sicherheitshinweise Nr. 5.956-249 unbedingt lesen!
- Bei Transportschaden sofort Händler informieren.
- Prüfen Sie beim Auspacken den Packungsinhalt auf fehlendes Zubehör oder Beschädigungen.

## Umweltschutz

	Die Verpackungsmaterialien sind recyclebar. Bitte werfen Sie die Verpackungen nicht in den Hausmüll, sondern führen Sie diese einer Wiederverwertung zu.
	Altgeräte enthalten wertvolle recyclingfähige Materialien, die einer Verwertung zugeführt werden sollten. Batterien, Öl und ähnliche Stoffe dürfen nicht in die Umwelt gelangen. Bitte entsorgen Sie Altgeräte deshalb über geeignete Sammelsysteme.

### Hinweise zu Inhaltsstoffen (REACH)

Aktuelle Informationen zu Inhaltsstoffen finden Sie unter:

<http://www.karcher.de/de/unternehmen/umweltschutz/REACH.htm>

## Symbole in der Betriebsanleitung

### Gefahr

Für eine unmittelbar drohende Gefahr, die zu schweren Körperverletzungen oder zum Tod führt.

### Warnung

Für eine möglicherweise gefährliche Situation, die zu schweren Körperverletzungen oder zum Tod führen könnte.

### Vorsicht

Für eine möglicherweise gefährliche Situation, die zu leichten Verletzungen oder zu Sachschäden führen kann.

## Bestimmungsgemäße Verwendung

### Warnung

Das Gerät ist nicht für die Absaugung gesundheitsschädlicher Stäube geeignet.

- Als Sauger-Grundgerät werden Kärcher Trockensauger verwendet.
- Die Elektrosaugbürste wird für die Reinigung von Teppichböden verwendet.
- Dieses Gerät ist für den gewerblichen Gebrauch geeignet, z.B. in Hotels, Schulen, Krankenhäusern, Fabriken, Läden, Büros und Vermietergeschäften.

## Geräteelemente

- 1 Elektro-Saugschlauch
- 2 Stecker des Elektro-Saugschlauchs
- 3 Stecker des Saugkopfs
- 4 Anschlussstutzen
- 5 Entriegelungstaste des Anschlussstutzens
- 6 Beleuchtung
- 7 Saugkopf mit Bürste
- 8 Reset-Taste
- 9 Kontrolllampe „Betrieb“ (grün)
- 10 Kontrolllampe „Störung“ (rot)
- 11 Sicherungsstift
- 12 Teleskopsaugrohr
- 13 Geräteschalter
- 14 Krümmer

## Sicherheitshinweise

### Gefahr

- Das Gerät nicht in Betrieb nehmen, wenn die Zuleitung beschädigt ist oder das Gehäuse sichtbare Beschädigung aufweist.
- Vor allen Wartungs- und Reinigungsarbeiten Netzstecker ziehen.
- Den Netzstecker nie an der Zuleitung aus der Steckdose ziehen.
- Nicht über die Zuleitung des Saugers fahren.
- Niemals die rotierende Bürste mit den Fingern berühren.

- Bei defekter Zuleitung ist die komplette Zuleitung vom Kundendienst oder einer autorisierten Werkstatt auszutauschen.
- Elektroaugbürste beim Reinigen nie in Wasser oder andere Flüssigkeiten tauchen.
- Nach dem Feuchtreinigen von Teppichen darf erst nach vollständiger Abtrocknung mit dem Gerät gearbeitet werden, da sonst Schäden am Gerät auftreten können.
- Saugen Sie keine Streichhölzer, glühende Asche, Zigarettenkippen oder Flüssigkeit mit dem Gerät auf. Vermeiden Sie die Aufnahme harter, spitzer Gegenstände, da diese das Gerät beschädigen können.
- Kinder von Elektrogeräten fernhalten.
- Reparaturen an Elektrogeräten dürfen nur von Fachkräften durchgeführt werden. Durch unsachgemäße Reparaturen können erhebliche Gefahren für den Benutzer entstehen.
- Bei Störungen wenden Sie sich daher bitte an Ihren Fachhändler oder an den für Sie zuständigen Kundendienst.
- Wird das Gerät zweckentfremdet oder falsch bedient, kann keine Haftung für eventuelle Schäden übernommen werden.
- Bitte beachten Sie die Sicherheitshinweise ihres Grundgerätes.

## Funktion

Die drehende Bürste in der Elektroaugbürste löst den Schmutz im Teppich besser als ein herkömmlicher Sauger. Dadurch ist die Reinigungswirkung intensiver.

## Inbetriebnahme

### Montage

- Teleskopsaugrohr in den Anschlussstutzen des Saugkopfs einstecken.
- Hinweis:** Sicherungsstift muss in der Bohrung einrasten.
- Stecker des Saugkopfs in die Steckdose am Teleskopsaugrohr einstecken.
- Krümmer des Elektro-Saugschlauchs in Teleskopsaugrohr einstecken und drehen bis Sicherungsstift in Bohrung einrastet.
- Flachstecker des Teleskopsaugrohrs in die Steckdose am Krümmer des Elektro-Saugschlauchs einstecken.
- Elektro-Saugschlauch in Sauganschluss des Saugers einstecken.

Abbildung **A**

- Stecker des Elektro-Saugschlauchs in die Steckdose an der Vorderseite des Saugers einstecken.

**Hinweis:** Das Gerät ist betriebsbereit. Das Einschalten erfolgt durch Inbetriebnahme des Saugers, bitte die entsprechende Betriebsanleitung sowie die Broschüre „Sicherheitshinweise für Nass-/Trockensauger“ beachten.

## Bedienung

### ⚠ **Gefahr**

*Mit den sich drehenden Bürsten nicht über das Netzkabel fahren! Das Gerät über Treppen und hohe Schwellen tragen!*

**Hinweis:** Wird der Anschlussstutzen ganz nach oben geschwenkt, so rastet er automatisch ein. Durch Betätigen der Entriegelungstaste wird der Anschlussstutzen wieder entriegelt.

- Größere Teile wie Stoffreste, Papier usw. vor der Reinigung vom Boden entfernen. Damit wird ein Blockieren der Bürstenwalze vermieden.
- Elektroaugbürste mit dem Schalter am Griff des Krümmers ein-/ausschalten. Bei eingeschaltetem Gerät leuchtet die Kontrolllampe „Betrieb“ grün.

**Hinweis:** Sollen hochflorige Teppiche, Teppichfransen, Felle oder ähnliches abgesaugt werden muss mit abgeschalteter Bürstenwalze gearbeitet werden.

**Hinweis:** Lässt sich der Saugkopf nur schwer schieben, Leistung des Saugers verringern. Die Reinigungswirkung wird dadurch nicht wesentlich beeinträchtigt.

## Transport

### **Vorsicht**

*Verletzungs- und Beschädigungsgefahr! Gewicht des Gerätes beim Transport beachten.*

→ Beim Transport in Fahrzeugen Gerät nach den jeweils gültigen Richtlinien gegen Rutschen und Kippen sichern.

## Lagerung

### **Vorsicht**

*Verletzungs- und Beschädigungsgefahr! Gewicht des Gerätes bei Lagerung beachten.*

Dieses Gerät darf nur in Innenräumen gelagert werden.

## Pflege und Wartung

### **⚠ Gefahr**

*Vor allen Arbeiten am Gerät, Gerät ausschalten und Netzstecker des Saugers ziehen!*

### **Vorsicht**

*Beschädigungsgefahr! Elektroaugbürste beim Reinigen nie in Wasser oder andere Flüssigkeiten tauchen.*

## Reinigung der Bürstenwalze

Abbildung 

→ Haare und Fäden, die sich auf der Bürstenwalze aufgewickelt haben, mit einer Schere durchschneiden und entfernen.

## Reinigung der Rollen

Wenn die Rollen der Elektroaugbürste schwergängig werden:

Abbildung 

→ Haare oder Fäden mit einem Schraubendreher entfernen, die sich um die Achsen der Rollen gewickelt haben.

## Bürstenwalze wechseln

**Hinweis:** Die Bürstenwalze darf nur vom Kundendienst gewechselt werden.

## Hilfe bei Störungen

### **⚠ Gefahr**

*Vor allen Arbeiten am Gerät, Gerät ausschalten und Netzstecker des Saugers ziehen!*

Bei Überlastung des Motors, z.B. durch Blockieren der Bürstenwalze, schaltet der Überhitzungsschutz den Motor ab. Die Kontrolllampe „Störung“ leuchtet rot.

→ Elektroaugbürste ausschalten.

→ Netzstecker des Saugers ziehen.

→ Bürstenwalze auf Verunreinigungen prüfen und eventuell blockierende Gegenstände entfernen.

→ Gerät abkühlen lassen.

→ Reset-Taste drücken.

Die Elektroaugbürste kann erneut eingeschaltet werden.

## Garantie

In jedem Land gelten die von unserer zuständigen Vertriebsgesellschaft herausgegebenen Garantiebedingungen. Etwaige Störungen an Ihrem Gerät beseitigen wir innerhalb der Garantiefrist kostenlos, sofern ein Material- oder Herstellungsfehler die Ursache sein sollte. Im Garantiefall wenden Sie sich bitte mit Kaufbeleg an Ihren Händler oder die nächste autorisierte Kundendienststelle.

## Technische Daten

Spannung	230 V, 50 Hz
Schutzklasse	II
Leistung Bürstenmotor	150 W
Kehrbreite	300 mm
Bürstenwalze	auswechselbar
Bürstenantrieb	Zahnriemen mit elektronischem Überlastschutz
Höhe	180 mm
Tiefe	235 mm
Breite	340 mm
Gewicht	3,6 kg
<b>Ermittelte Werte gemäß EN 60335-2-69</b>	
Schalldruckpegel $L_{pA}$	60 dB(A)
Unsicherheit $K_{pA}$	1 dB(A)
Hand-Arm Vibrationswert	<2,5 m/s <sup>2</sup>
Unsicherheit K	0,2 m/s <sup>2</sup>

## CE-Erklärung

Hiermit erklären wir, dass die nachfolgend bezeichnete Maschine aufgrund ihrer Konzipierung und Bauart sowie in der von uns in Verkehr gebrachten Ausführung den einschlägigen grundlegenden Sicherheits- und Gesundheitsanforderungen der EG-Richtlinien entspricht. Bei einer nicht mit uns abgestimmten Änderung der Maschine verliert diese Erklärung ihre Gültigkeit.

**Produkt:** Elektrobürste  
**Typ:** 2.642-xxx

**Einschlägige EG-Richtlinien**  
 2006/42/EG (+2009/127/EG)  
 2004/108/EG

**Angewandte harmonisierte Normen**  
 EN 55014-1: 2006  
 EN 55014-2: 1997 + A1: 2001  
 EN 60335-1  
 EN 60335-2-69  
 EN 61000-3-2: 2006 + A2: 2009  
 EN 61000-3-3: 2008  
 EN 62233: 2008

**Angewandte nationale Normen**

-

### 5.957-476

Die Unterzeichnenden handeln im Auftrag und mit Vollmacht der Geschäftsführung.

  
 H. Jenner

CEO



S. Reiser

Head of Approbation

Dokumentationsbevollmächtigter:  
 S. Reiser

Alfred Kärcher GmbH & Co. KG  
 Alfred-Kärcher-Str. 28 - 40  
 71364 Winnenden (Germany)  
 Tel.: +49 7195 14-0  
 Fax: +49 7195 14-2212

Winnenden, 2010/07/14



Please read and comply with these original instructions prior to the initial operation of your appliance and store them for later use or subsequent owners.

- Before first start-up it is definitely necessary to read the safety indications Nr. 5.956-249!
- In case of transport damage inform vendor immediately
- When unpacking the product, make sure that no accessories are missing and that none of the package contents have been damaged.

## Environmental protection

	The packaging material can be recycled. Please do not throw the packaging material into household waste; please send it for recycling.
	Old appliances contain valuable materials that can be recycled; these should be sent for recycling. Batteries, oil, and similar substances must not enter the environment. Please dispose of your old appliances using appropriate collection systems.

### Notes about the ingredients (REACH)

You will find current information about the ingredients at:

<http://www.karcher.de/de/unternehmen/umweltschutz/REACH.htm>

## Symbols in the operating instructions

### **Danger**

Immediate danger that can cause severe injury or even death.

### **Warning**

Possible hazardous situation that could lead to severe injury or even death.

### **Caution**

Possible hazardous situation that could lead to mild injury to persons or damage to property.

## Proper use

### **Warning**

*The appliance is not suitable for vacuuming dust which endangers health.*

- The Kärcher dry vacuum cleaner is the basic vacuum cleaner that is to be used.
- The electric suction brush is used for cleaning carpeted floors.
- This appliance is suited for the commercial use, e.g. in hotels, schools, hospitals, factories, shops, offices, and rental companies.

## Device elements

- 1 Electrical suction hose
- 2 Plug of the electric suction hose
- 3 Suction head plug
- 4 Connection nozzle
- 5 Unlock key of the connection stub
- 6 Lights
- 7 Suction head with brush
- 8 Reset button
- 9 Indicator lamp "Operations" (green)
- 10 Indicator lamp "Fault" (red)
- 11 Locking pin
- 12 Telescopic suction pipe
- 13 Power switch
- 14 Bender

## Safety instructions

### **Danger**

- *Do not startup the machine if the inlet is damaged or the housing shows visible signs of damage.*
- *Pull out the mains plug before doing any maintenance or cleaning jobs.*
- *Never pull the mains plug from the socket at the inlet end.*
- *Never drive over the inlet of the vacuum cleaner.*
- *Never touch the rotating brush with your fingers.*
- *If the inlet is defective, please contact Customer Service or an authorised workshop and get the entire inlet replaced.*

- *Never immerse the electrical suction brush in water or any other liquids while cleaning.*
- *After wet cleaning the carpets, use the machine only after they are completely dry; otherwise the machine can get damaged.*
- *Never use the machine to suck up match sticks, burning ash, cigarette butts or fluids. Avoid sucking in hard, pointed objects as they can damage the machine.*
- *Please keep children away from electrical appliances.*
- *Only trained technicians may carry out repairs to electrical appliances. Improper repairs can pose serious hazards to the users.*
- *In case of any malfunctions, please contact your dealer or the concerned Customer Service.*
- *No liability for damages can be assumed if the appliance has been put to improper use or has been used wrongly.*
- *Please follow the safety instructions of your basic appliance.*

## Function

The rotating brush in the electric suction brush loosens the dirt in the carpet much better than traditional vacuum cleaners. This brings about a more intensive cleaning effect.

## Start up

### Assembly

- ➔ Insert the telescopic suction pipe in the connection hub of the suction head.

**Note:** The safety pin must lock into the bore.

- ➔ Insert the plug of the suction head into the socket at the telescopic suction pipe.
- ➔ Insert the manifold of the electrical suction hose into the telescopic suction pipe and turn until the safety pin locks into the hole.

- ➔ Insert the fast-on connection of the telescopic suction pipe into the socket at the manifold of the electrical suction hose.
- ➔ Insert the electrical suction hose into the suction connection of the vacuum cleaner.

Illustration **A**

- ➔ Insert the plug of the electrical suction hose into the socket at the front side of the vacuum cleaner.

**Note:** The appliance is now ready for operation. The appliance is switched on through the startup; please read the operating instructions and the catalog "Safety instructions for dry/ wet vacuum cleaners".

## Operation

### **⚠ Danger**

*Do not drive the rotating brushes over the mains cable! Carry the appliance over steps and high thresholds!*

**Note:** If the connection stub is swivelled all the way to the top, it will lock in automatically. The connection stub can be unlocked by actuating the unlock key.

- ➔ Pick up the larger parts such as cloth pieces, paper, etc. from the floor prior to cleaning. This will prevent the brush roller from being blocked.
- ➔ Switch on/off the electrical suction brush using the switch at the handle of the manifold. The green indicator light lights up green when the appliance is switched on (to "operation").

**Note:** You have to work with the brush roller switched off if you want to vacuum clean high-flounce carpets, carpet edges, animal skins, etc.

**Note:** If the suction head is hard to push, decrease the vacuum cleaner power. The appliance function is not significantly impaired by this.



## Transport

### Caution

*Risk of injury and damage! Observe the weight of the appliance when you transport it.*

- When transporting in vehicles, secure the appliance according to the guidelines from slipping and tipping over.

## Storage

### Caution

*Risk of injury and damage! Note the weight of the appliance in case of storage.*

This appliance must only be stored in interior rooms.

## Maintenance and care

### ⚠ Danger

*Before working on the appliance, switch it off and pull out the plug of the vacuum cleaner!*

### Caution

*Risk of damage! Never immerse the electrical suction brush in water or any other liquids while cleaning.*

### Cleaning the brush roller

Illustration 

- Cut hair and threads that have got wound on the brush roller using a pair of scissors or just remove them.

### Cleaning the rollers

If the rollers of the electric suction brush become difficult to move:

Illustration 

- Remove hair or threads that have wound over the axes of the rollers using a screwdriver.

### Replacing the brush roller

**Note:** The brush roller must only be replaced by the service center.

## Troubleshooting

### ⚠ Danger

*Before working on the appliance, switch it off and pull out the plug of the vacuum cleaner!*

The mechanism for protection against overheating switched off the motor when it is overloaded, for e.g. because the brush roller is blocked. Indicator lamp "Fault" glows red.

- Switch off the electric suction brush.
- Pull out the mains plug of the vacuum cleaner.
- Check the brush roller for impurities and remove any objects that may be blocking its movement.
- Allow device to cool down.
- Press "Reset" key.

You can now switch on the electric suction brush.

## Warranty

The warranty terms published by the relevant sales company are applicable in each country. We will repair potential failures of your appliance within the warranty period free of charge, provided that such failure is caused by faulty material or defects in manufacturing. In the event of a warranty claim please contact your dealer or the nearest authorized Customer Service centre. Please submit the proof of purchase.

## Technical specifications

Voltage	230 V, 50 Hz
Protective class	II
Output of the brush motor	150 W
Sweeping width	300 mm
Brush roller	replaceable
Brush drive	Toothed belt with electronic protection against overloading
Height	180 mm
Depth	235 mm
Width	340 mm
Weight	3.6 kg
<b>Values determined to EN 60335-2-69</b>	
Sound pressure level $L_{pA}$	60 dB(A)
Uncertainty $K_{pA}$	1 dB(A)
Hand-arm vibration value	<2.5 m/s <sup>2</sup>
Uncertainty K	0.2 m/s <sup>2</sup>

## CE declaration

We hereby declare that the machine described below complies with the relevant basic safety and health requirements of the EU Directives, both in its basic design and construction as well as in the version put into circulation by us. This declaration shall cease to be valid if the machine is modified without our prior approval.

**Product:** Electric brush  
**Type:** 2.642-xxx

**Relevant EU Directives**  
 2006/42/EC (+2009/127/EC)  
 2004/108/EC

**Applied harmonized standards**  
 EN 55014-1: 2006  
 EN 55014-2: 1997 + A1: 2001  
 EN 60335-1  
 EN 60335-2-69  
 EN 61000-3-2: 2006 + A2: 2009  
 EN 61000-3-3: 2008  
 EN 62233: 2008

**Applied national standards**

-

### 5.957-476

The undersigned act on behalf and under the power of attorney of the company management.

  
 H. Jenner  
 CEO

  
 S. Reiser  
 Head of Approbation

Authorised Documentation Representative  
 S. Reiser

Alfred Kärcher GmbH Co. KG  
 Alfred-Kärcher-Str. 28 - 40  
 71364 Winnenden (Germany)  
 Phone: +49 7195 14-0  
 Fax: +49 7195 14-2212

Winnenden, 2010/07/14



Lire ces notice originale avant la première utilisation de votre appareil, se comporter selon ce qu'elles requièrent et les conserver pour une utilisation ultérieure ou pour le propriétaire futur.

- Avant la première mise en service, vous devez impérativement avoir lu les consignes de sécurité N° 5.956-249 !
- Contactez immédiatement le revendeur en cas d'avarie de transport.
- Contrôler le matériel lors du déballage pour constater des accessoires manquants ou des dommages.

## Protection de l'environnement

	Les matériaux constitutifs de l'emballage sont recyclables. Ne pas jeter les emballages dans les ordures ménagères, mais les remettre à un système de recyclage.
	Les appareils usés contiennent des matériaux précieux recyclables lesquels doivent être apportés à un système de recyclage. Il est interdit de jeter les batteries, l'huile et les substances similaires dans l'environnement. Pour cette raison, utiliser des systèmes de collecte adéquats afin d'éliminer les appareils hors d'usage.

### Instructions relatives aux ingrédients (REACH)

Les informations actuelles relatives aux ingrédients se trouvent sous :

<http://www.karcher.de/de/unternehmen/umweltschutz/REACH.htm>

## Symboles utilisés dans le mode d'emploi

### **Danger**

*Pour un danger immédiat qui peut avoir pour conséquence la mort ou des blessures corporelles graves.*

### **Avertissement**

*Pour une situation potentiellement dangereuse qui peut avoir pour conséquence des blessures corporelles graves ou la mort.*

### **Attention**

*Pour une situation potentiellement dangereuse qui peut avoir pour conséquence des blessures légères ou des dommages matériels.*

## Utilisation conforme

### **Avertissement**

*Cet appareil n'est pas conçu pour aspirer des poussières nocives.*

- Les aspirateurs à poussières Kärcher sont utilisés comme appareils de base.
- La brosse d'aspiration électrique est utilisée pour nettoyer des tapis.
- Cet appareil convient à un usage industriel, par exemple dans le cadre d'hôtels, d'écoles, d'hôpitaux, d'usines, de magasins, de bureaux et d'agences de location.

## Éléments de l'appareil

- 1 Tuyau d'aspirateur électrique
- 2 Fiche du flexible d'aspiration électrique
- 3 Fiche de la tête d'aspiration
- 4 Prise d'alimentation
- 5 Touche de déverrouillage du manchon de raccord
- 6 Eclairage
- 7 Tête d'aspiration avec brosse
- 8 Touche Reset
- 9 Lampe témoin "Service" (vert)
- 10 Lampe témoin "Panne" (rouge)
- 11 Goupille de retenue
- 12 Tuyau télescopique
- 13 Interrupteur principal
- 14 Coude

## Consignes de sécurité

### **⚠ Danger**

- Ne pas mettre l'appareil en marche si le câble est endommagé ou si le boîtier présente des dégâts évidents.
- Toujours débrancher la fiche de secteur avant d'effectuer des travaux de maintenance et de réparation.
- Ne jamais tirer sur le câble d'alimentation pour débrancher la fiche de secteur.
- Ne pas rouler sur le câble d'alimentation de l'aspirateur.
- Ne jamais toucher la brosse rotative avec les doigts.
- Si le câble d'alimentation est défectueux, il doit être remplacé dans sa totalité par le service après-vente ou par un atelier agréé.
- Pour nettoyer la brosse d'aspiration électrique, ne jamais la plonger dans l'eau ni dans d'autres liquides.
- Après le nettoyage humide des tapis, il faut attendre que ces derniers soient entièrement secs avant de travailler avec l'appareil afin d'éviter d'endommager l'appareil.
- Ne pas aspirer d'allumettes, de cendres incandescentes, de mégots de cigarettes ni de liquides avec l'appareil. Éviter d'aspirer des objets pointus ou durs, ceux-ci risquant en effet d'endommager l'appareil.
- Maintenir les enfants à l'écart d'appareils électroménagers.
- Seules des personnes qualifiées ont le droit de réparer des appareils électroménagers. Des réparations effectuées de manière incorrecte risquent de causer de graves dangers pour l'utilisateur.
- En cas d'erreurs, il est donc recommandé de s'adresser au commerçant spécialisé ou au service après-vente responsable.
- Le fabricant décline toute responsabilité pour d'éventuels dégâts causés par une utilisation non conforme ou incorrecte de l'appareil.
- Il faut respecter les consignes de sécurité de l'appareil de base.

## Fonction

La brosse rotative dans la brosse d'aspiration électrique détache mieux les saletés d'un tapis qu'un aspirateur traditionnel et ainsi, le nettoyage est plus efficace.

## Mise en service

### Montage

→ Introduire le tuyau d'aspiration télescopique dans le manchon de raccord de la tête d'aspiration.

**Remarque :** La goupille à ressort doit s'enclencher dans l'alésage.

→ Enficher le connecteur de la tête d'aspiration dans la prise de courant sur le tuyau télescopique.

→ Insérer le coude du flexible d'aspiration électrique dans le tuyau télescopique et tourner jusqu'à ce que la goupille à ressort s'enclenche dans l'alésage.

→ Insérer le connecteur plat du tuyau télescopique dans la prise de courant sur le coude du flexible d'aspiration électrique.

→ Insérer le flexible d'aspiration électrique dans le raccord de l'aspirateur.

Illustration **A**

→ Insérer le connecteur du flexible d'aspiration électrique dans la prise de courant sur la face avant de l'aspirateur.

**Remarque :** l'appareil est prêt au fonctionnement. La mise en marche s'effectue par la mise en service de l'aspirateur, il est recommandé de respecter la notice d'instructions correspondante ainsi que la brochure « Consignes de sécurité pour les aspirateurs eau/poussières ».

## Utilisation

### **Danger**

*Ne pas rouler sur le câble d'alimentation avec les brosses rotatives en mouvement ! Toujours porter l'appareil pour passer des marches d'escaliers ou des seuils élevés !*

**Remarque** : Lorsque le manchon de raccord est complètement pivoté vers le haut, il s'enclenche automatiquement. L'actionnement de la touche de déverrouillage déverrouille de nouveau le manchon de raccord.

- ➔ Avant de nettoyer le sol, il faut en retirer les saletés grossières telles que par exemples des restes de tissu, du papier, etc. Ceci permet d'éviter un blocage de la brosse rotative.
- ➔ Enclencher/couper la brosse d'aspiration électrique avec l'interrupteur se trouvant sur le coude. Lorsque l'appareil est enclenché, le témoin de contrôle « fonctionnement » s'allume en vert.

**Remarque** : Pour nettoyer des tapis à poils longs, des franges de tapis ou autres semblables, la brosse rotative doit toujours être mise hors circuit.

**Remarque** : Réduire la puissance de l'aspirateur s'il s'avère difficile de pousser la tête d'aspiration. L'effet de nettoyage ne s'en trouve pas entravé pour autant.

## Transport

### **Attention**

*Risque de blessure et d'endommagement ! Respecter le poids de l'appareil lors du transport.*

- ➔ Sécuriser l'appareil contre les glissements ou les basculements selon les directives en vigueur lors du transport dans des véhicules.

## Entreposage

### **Attention**

*Risque de blessure et d'endommagement ! Prendre en compte le poids de l'appareil à l'entreposage.*

Cet appareil doit uniquement être entreposé en intérieur.

## Entretien et maintenance

### **Danger**

*Avant d'effectuer tout type de travaux sur l'appareil, le mettre hors service et débrancher la fiche électrique de l'aspirateur.*

### **Attention**

*Risque d'endommagement ! Pour nettoyer la brosse d'aspiration électrique, ne jamais la plonger dans l'eau ni dans d'autres liquides.*

### Nettoyage du rouleau de brosse

#### Illustration

- ➔ Pour retirer d'éventuels cheveux et fils s'étant enroulés autour du rouleau de brosse, il faut les couper avec des ciseaux et les retirer.

### Nettoyage des roulettes

Si les roulettes de la brosse d'aspiration électrique ont du mal à tourner :

#### Illustration

- ➔ éliminer les cheveux et les fils s'étant éventuellement enroulés autour des axes des roulettes.

### Remplacement du rouleau de brosse

**Remarque** : la brosse rotative ne doit être remplacée que par le service après-vente.

## Assistance en cas de panne

### **Danger**

*Avant d'effectuer tout type de travaux sur l'appareil, le mettre hors service et débrancher la fiche électrique de l'aspirateur.*

En cas de surcharge du moteur, par exemple suite à un blocage du rouleau de brosse, le moteur est immédiatement coupé. Le témoin de contrôle « défaut » s'allume

- ➔ Couper la brosse d'aspiration électrique.
- ➔ Débrancher la fiche de l'aspirateur.
- ➔ Vérifier si le tambour de la brosse est sale et, le cas échéant, éliminer l'objet qui bloque.
- ➔ Laisser refroidir l'appareil.
- ➔ Appuyer sur la touche Reset.

La brosse d'aspiration électrique peut être remise en service.

## Garantie

Dans chaque pays, les conditions de garantie en vigueur sont celles publiées par notre société de distribution responsable. Les éventuelles pannes sur l'appareil sont réparées gratuitement dans le délai de validité de la garantie, dans la mesure où celles-ci relèvent d'un défaut matériel ou d'un vice de fabrication. En cas de recours en garantie, adressez-vous à votre revendeur ou au service après-vente agréé le plus proche munis de votre preuve d'achat.

## Caractéristiques techniques

Tension	230 V, 50 Hz
Classe de protection	II
Puissance du moteur de la brosse	150 W
Largeur de travail	300 mm
Rouleau de brosse	interchangeable
Entraînement des brosses	Courroie dentée avec dispositif électronique de protection contre la surcharge
Hauteur	180 mm
Profondeur	235 mm
Largeur	340 mm
Poids	3,6 kg
<b>Valeurs définies selon EN 60335-2-69</b>	
Niveau de pression sonore $L_{pA}$	60 dB(A)
Incertitude $K_{pA}$	1 dB(A)
Valeur de vibrations bras-main	$<2,5 \text{ m/s}^2$
Incertitude K	$0,2 \text{ m/s}^2$

## Déclaration CE

Nous certifions par la présente que la machine spécifiée ci-après répond de par sa conception et son type de construction ainsi que de par la version que nous avons mise sur le marché aux prescriptions fondamentales stipulées en matière de sécurité et d'hygiène par les directives européennes en vigueur. Toute modification apportée à la machine sans notre accord rend cette déclaration invalide.

**Produit:** Brosse électrique  
**Type:** 2.642-xxx

**Directives européennes en vigueur :**  
2006/42/CE (+2009/127/CE)  
2004/108/CE

**Normes harmonisées appliquées :**  
EN 55014-1: 2006  
EN 55014-2: 1997 + A1: 2001  
EN 60335-1  
EN 60335-2-69  
EN 61000-3-2: 2006 + A2: 2009  
EN 61000-3-3: 2008  
EN 62233: 2008

**Normes nationales appliquées :**

-

### 5.957-476

Les soussignés agissent sur ordre et sur procuration de la Direction commerciale.

  
H. Jenner  
CEO

  
S. Reiser  
Head of Approbation

Responsable de la documentation:  
S. Reiser

Alfred Kärcher GmbH Co. KG  
Alfred-Kärcher-Str. 28 - 40  
71364 Winnenden (Germany)  
Téléphone : +49 7195 14-0  
Télécopieur : +49 7195 14-2212

Winnenden, 2010/07/14



Prima di utilizzare l'apparecchio per la prima volta, leggere le presenti istruzioni originali, seguirle e conservarle per un uso futuro o in caso di rivendita dell'apparecchio.

- Prima di procedere alla prima messa in funzione leggere tassativamente le norme di sicurezza n. 5.956-249!
- Eventuali danni da trasporto vanno comunicati immediatamente al proprio rivenditore.
- Durante il disimballaggio controllare l'eventuale mancanza di accessori o la presenza di danni del contenuto.

## Protezione dell'ambiente

	Tutti gli imballaggi sono riciclabili. Gli imballaggi non vanno gettati nei rifiuti domestici, ma consegnati ai relativi centri di raccolta.
	Gli apparecchi dismessi contengono materiali riciclabili preziosi e vanno consegnati ai relativi centri di raccolta. Batterie, olio e sostanze simili non devono essere dispersi nell'ambiente. Si prega quindi di smaltire gli apparecchi dismessi mediante i sistemi di raccolta differenziata.

### Avvertenze sui contenuti (REACH)

Informazioni aggiornate sui contenuti sono disponibili all'indirizzo:

<http://www.karcher.de/de/unternehmen/umweltschutz/REACH.htm>

## Simboli riportati nel manuale d'uso

### **Pericolo**

Per un rischio imminente che determina lesioni gravi o la morte.

### **Attenzione**

Per una situazione di rischio possibile che potrebbe determinare lesioni gravi o la morte.

### **Attenzione**

Per una situazione di rischio possibile che potrebbe determinare danni leggeri a persone o cose.

## Uso conforme a destinazione

### **Attenzione**

*L'apparecchio non si adatta all'aspirazione di polveri dannose alla salute.*

- Gli aspiratori a secco Kärcher vengono usati come apparecchi di base.
- La spazzola di aspirazione elettrica viene usata per la pulizia di moquette.
- Questo apparecchio si adatta all'uso professionale, ad esempio in alberghi, scuole, ospedali, fabbriche, negozi e uffici.

## Parti dell'apparecchio

- 1 Tubo flessibile di aspirazione elettrico
- 2 Spina del tubo flessibile di aspirazione elettrico
- 3 Spina della testa di aspirazione
- 4 nipplo di raccordo
- 5 Tasto di sblocco del manicotto di collegamento
- 6 Luci
- 7 Testa aspirante con spazzola
- 8 Tasto Reset
- 9 Spia luminosa "Funzionamento" (verde)
- 10 Spia luminosa "Guasto" (rossa)
- 11 Perno di sicurezza
- 12 Tubo telescopico
- 13 Interruttore dell'apparecchio
- 14 Gomito

## Norme di sicurezza

### **Pericolo**

- *Non mettere in funzione l'apparecchio, se il cavo d'alimentazione è danneggiato o se il corpo dell'apparecchio presenta dei danni visibili.*
- *Prima di qualsiasi intervento di manutenzione o di pulizia, estrarre la spina di alimentazione.*
- *Non estrarre mai la spina dalla presa tirando il cavo d'alimentazione.*
- *Non passare sul cavo d'alimentazione dell'aspiratore.*

- Non toccare mai la spazzola rotante con le dita.
- In caso di cavo d'alimentazione difettoso, far sostituire il cavo completo dal servizio assistenza o da un servizio di riparazione autorizzato.
- Per pulire la spazzola elettrica, non immergerla mai in acqua o in altri liquidi.
- Dopo la pulizia ad umido di tappeti o moquette è consentito usare l'apparecchio solo dopo la loro completa asciugatura, altrimenti l'apparecchio potrebbe danneggiarsi.
- Non aspirare fiammiferi, cenere incandescente, mozziconi di sigarette o liquidi. Evitare di aspirare oggetti duri e appuntiti in quanto possono danneggiare l'apparecchio.
- Tenere lontano i bambini da apparecchi elettrici.
- Gli interventi di riparazione di apparecchi elettrici vanno eseguiti esclusivamente da personale specializzato. Riparazioni inappropriate possono portare con sé un notevole pericolo per l'utilizzatore.
- In caso di guasto si prega quindi di rivolgersi al proprio rivenditore specializzato o al servizio di assistenza clienti competente.
- Il produttore non risponde di danni causati dalla mancata osservanza degli scopi previsti o da un impiego improprio.
- Si prega di osservare le norme di sicurezza dell'apparecchio di base.

## Funzione

La spazzola rotante all'interno della spazzola di aspirazione elettrica toglie lo sporco dalla moquette o dai tappeti in maniera più efficace di un aspiratore tradizionale. L'effetto pulente è più intenso.

## Messa in funzione

### Montaggio

→ Inserire il tubo telescopico nel manicotto di collegamento della testa aspirante.

**Avviso:** il perno di sicurezza deve innestarsi nel foro.

→ Inserire la spina della testa aspirante nella presa al tubo telescopico.

→ Inserire il gomito del tubo flessibile di aspirazione elettrico nel tubo telescopico e girarlo finché il perno di sicurezza si innesta nell'apposito foro.

→ Inserire la spina piatta del tubo telescopico nella presa al gomito del tubo flessibile di aspirazione elettrico.

→ Inserire il tubo flessibile elettrico di aspirazione nel raccordo dell'aspiratore.

Figura **A**

→ Inserire la spina del tubo flessibile elettrico di aspirazione nella presa sul lato anteriore dell'aspiratore.

**Avviso:** l'apparecchio è pronto per l'impiego. L'accensione viene effettuata mettendo in funzione l'aspiratore; si prega di osservare le rispettive istruzioni per l'uso nonché l'opuscolo "Norme di sicurezza per aspiratori solidi-liquidi".

## Uso

### **⚠ Pericolo**

*Non passare con le spazzole rotanti sul cavo d'alimentazione! Per passare su scale e gradini alti trasportare l'apparecchio a mano!*

**Avviso:** Quando il manicotto di collegamento viene spostato verso l'alto, questi si aggancia automaticamente. Azionando il tasto di sblocco, viene sbloccato nuovamente il manicotto di collegamento.

→ Togliere prima della pulizia dal pavimento eventuali pezzi grossi come resti di stoffa, carta, ecc. In questo modo si evita un blocco del rullo della spazzola.

→ Accendere/spegnere la spazzola elettrica con l'interruttore sull'impugnatura del gomito. Quando l'apparecchio è acceso, la spia di controllo „Funzionamento“ è verde.



**Avviso:** per aspirare tappeti a pelo lungo, frange di tappeti e simili, il rullo della spazzola deve essere spento.

**Avviso:** Nel caso in cui la testa di aspirazione si sposti con difficoltà, ridurre la potenza dell'aspiratore. L'effetto detergente non viene pregiudicato poco.

## Trasporto

### Attenzione

*Pericolo di lesioni e di danneggiamento! Rispettare il peso dell'apparecchio durante il trasporto.*

→ Per il trasporto in veicoli, assicurare l'apparecchio secondo le direttive in vigore affinché non possa scivolare e ribaltarsi.

## Supporto

### Attenzione

*Pericolo di lesioni e di danneggiamento! Rispettare il peso dell'apparecchio durante la conservazione.*

Questo apparecchio può essere conservato solo in ambienti interni.

## Cura e manutenzione

### ⚠ Pericolo

*Disattivare l'apparecchio ed estrarre la spina di alimentazione dell'aspiratore prima di qualsiasi intervento sull'apparecchio!*

### Attenzione

*Rischio di danneggiamento. Per pulire la spazzola elettrica, non immergerla mai in acqua o in altri liquidi.*

## Pulizia del rullo della spazzola

Figura 

→ Tagliare con le forbici eventuali capelli e fili che si sono avvolti intorno al rullo della spazzola e rimuoverli.

## Pulizia dei rullini

Se i rullini della spazzola elettrica si girano con difficoltà, procedere come segue:

Figura 

→ rimuovere eventuali capelli o fili che si sono avvolti intorno agli assi dei rullini con un cacciavite.

## Sostituzione del rullo della spazzola

**Avviso:** Il rullo della spazzola può essere sostituito solo dal servizio clienti.

## Guida alla risoluzione dei guasti

### ⚠ Pericolo

*Disattivare l'apparecchio ed estrarre la spina di alimentazione dell'aspiratore prima di qualsiasi intervento sull'apparecchio!*

In caso di motore sovraccarico, p.es. quando si blocca il rullo della spazzola, la protezione contro il surriscaldamento disinserisce il motore. La spia luminosa "Guasto" diventa rossa.

- Spegnerne la spazzola elettrica.
- Estrarre la spina di rete dell'aspiratore.
- Controllare che il rullo della spazzola sia pulito. Rimuovere eventuali corpi estranei che la bloccano.
- Lasciare raffreddare l'apparecchio.
- Premere il tasto Reset.

La spazzola elettrica può essere riattivata.

## Garanzia

Le condizioni di garanzia valgono nel rispettivo paese di pubblicazione da parte della nostra società di vendita competente. Entro il termine di garanzia eliminiamo gratuitamente eventuali guasti all'apparecchio, se causati da difetto di materiale o di produzione. Nei casi previsti dalla garanzia si prega di rivolgersi al proprio rivenditore, oppure al più vicino centro di assistenza autorizzato, esibendo lo scontrino di acquisto.

## Dati tecnici

Tensione	230 V, 50 Hz
Grado di protezione	II
Potenza motore spazzole	150 W
Ampiezza di lavoro	300 mm
Rullo della spazzola	sostituibile
Azionamento spazzole	Cinghia dentata con protezione elettronica contro i sovraccarichi
Altezza	180 mm
Profondità	235 mm
Larghezza	340 mm
Peso	3.6 kg
<b>Valori rilevati secondo EN 60335-2-69</b>	
Pressione acustica $L_{pA}$	60 dB(A)
Dubbio $K_{pA}$	1 dB(A)
Valore di vibrazione mano-braccio	<2,5 m/s <sup>2</sup>
Dubbio K	0,2 m/s <sup>2</sup>

## Dichiarazione CE

Con la presente si dichiara che la macchina qui di seguito indicata, in base alla sua concezione, al tipo di costruzione e nella versione da noi introdotta sul mercato, è conforme ai requisiti fondamentali di sicurezza e di sanità delle direttive CE. In caso di modifiche apportate alla macchina senza il nostro consenso, la presente dichiarazione perde ogni validità.

**Prodotto:** Spazzola elettrica  
**Modelo:** 2.642-xxx

**Direttive CE pertinenti**  
2006/42/CE (+2009/127/CE)  
2004/108/CE

**Norme armonizzate applicate**  
EN 55014-1: 2006  
EN 55014-2: 1997 + A1: 2001  
EN 60335-1  
EN 60335-2-69  
EN 61000-3-2: 2006 + A2: 2009  
EN 61000-3-3: 2008  
EN 62233: 2008

**Norme nazionali applicate**

### 5.957-476

I firmatari agiscono su incarico e con la procura dell'amministrazione.

  
H. Jenner  
CEO

  
S. Reiser  
Head of Approbation

Responsabile della documentazione:  
S. Reiser

Alfred Kärcher GmbH & Co. KG  
Alfred-Kärcher-Str. 28 - 40  
71364 Winnenden (Germany)  
Tel.: +49 7195 14-0  
Fax: +49 7195 14-2212

Winnenden, 2010/07/14



Lees vóór het eerste gebruik van uw apparaat deze originele gebruiksaanwijzing, ga navenant te werk en bewaar hem voor later gebruik of voor een latere eigenaar.

- Voor de eerste inbedrijfstelling veiligheidsinstructies nr. 5.956-249 in elk geval lezen!
- Bij transportschade onmiddellijk de handelaar op de hoogte brengen.
- Gelieve bij het uitpakken de verpakkingsinhoud te controleren op ontbrekende toebehoren of beschadigingen.

## Zorg voor het milieu

	Het verpakkingsmateriaal is herbruikbaar. Deponeer het verpakkingsmateriaal niet bij het huishoudelijk afval, maar bied het aan voor hergebruik.
	Onbruikbaar geworden apparaten bevatten waardevolle materialen die geschikt zijn voor hergebruik. Lever de apparaten daarom in bij een inzamelpunt voor herbruikbare materialen. Batterijen, olie en dergelijke stoffen mogen niet in het milieu belanden. Verwijder overbodig geworden apparatuur daarom via geschikte inzamelpunten.

### Aanwijzingen betreffende de inhoudsstoffen (REACH)

Huidige informatie over de inhoudsstoffen vindt u onder:

<http://www.karcher.de/de/unternehmen/umweltschutz/REACH.htm>

## Symbolen in de gebruiksaanwijzing

### **Gevaar**

*Voor een onmiddellijk dreigend gevaar dat leidt tot ernstige en zelfs dodelijke lichamelijke letsels.*

### **Waarschuwing**

*Voor een mogelijks gevaarlijke situatie die zou kunnen leiden tot ernstige en zelfs dodelijke lichamelijke letsels.*

### **Voorzichtig**

*Voor een mogelijks gevaarlijke situatie die kan leiden tot lichte lichamelijke letsels of materiële schade.*

## Reglementair gebruik

### **Waarschuwing**

*Het apparaat is niet geschikt voor het opzuigen van voor de gezondheid schadelijke stoffen.*

- Als basiszuiger worden Kärcher droogzuigers gebruikt.
- De elektrische zuigborstel wordt gebruikt voor het reinigen van vloertapijten.
- Dit apparaat is geschikt voor industrieel gebruik, zoals bijvoorbeeld in hotels, scholen, ziekenhuizen, fabrieken, winkels, kantoorgebouwen en verhuurkantoren.

## Apparaat-elementen

- 1 Elektrische zuigslang
- 2 Stekker van de elektrische zuigslang
- 3 Stekker van de zuigkop
- 4 Aansluiting
- 5 Ontgrendelingsknop van de aansluitmof
- 6 Verlichting
- 7 Zuigkop met borstel
- 8 Resetknop
- 9 Controlelampje "Bedrijf" (groen)
- 10 Controlelampje "Storing" (rood)
- 11 Borgpen
- 12 Telescoopzuigbuis
- 13 Apparaatschakelaar
- 14 Elleboog

## Veiligheidsinstructies

### **⚠ Gevaar**

- *Neem het apparaat niet in bedrijf, indien de stroomtoevoer beschadigd is of de behuizing zichtbare beschadigingen vertoont.*
- *Neem altijd vóór onderhouds- en/of reparatiewerkzaamheden de stekker uit het stopcontact.*
- *Trek de stekker nooit aan het snoer uit het stopcontact.*
- *Rijd niet over het snoer van de stofzuiger.*
- *Raak nooit de roterende borstels met de vingers aan.*
- *Ingeval van een defect elektriciteits-snoer moet de gehele stroomtoevoer door de klantenservice of een geautoriseerde werkplaats worden vervangen.*
- *Dompel elektrische zuigborstel bij het reinigen nooit onder in water of andere vloeistoffen.*
- *Na het vochtig reinigen van tapijten mag het apparaat pas na volledige droging worden ingezet, omdat anders schade aan het apparaat kan ontstaan.*
- *Zuig geen lucifers, gloeiende as, sigarettenpeuken of vloeistof op met het apparaat. Vermijd opzuiging van harde, puntige voorwerpen, omdat die het apparaat kunnen beschadigen.*
- *Houd kinderen uit de buurt van elektrische apparatuur.*
- *Reparaties aan elektrische apparaten mogen alleen door vakpersoneel worden uitgevoerd. Door niet-vakkundige reparaties kunnen aanzienlijke gevaren voor de gebruiker ontstaan.*
- *Wend u daarom ingeval van storingen tot uw vakhandelaar of tot uw bevoegde klantenservice.*
- *Bij ondoelmatig of foutief gebruik van het apparaat vervalt iedere aansprakelijkheid voor schade.*
- *Neem de veiligheidsaanwijzingen van uw basisapparaat in acht.*

## Functie

Door de draaiende borstel in de elektrische zuigborstel wordt het vuil in het tapijt beter losgemaakt dan bij een gewone stofzuiger. Daardoor is de reinigende werking intensiever.

## Inbedrijfstelling

### Montage

→ De telescopische zuigbuis in de aansluitmof van de zuigkop steken.

**Instructie:** De borgpen moet vastklikken in het gat.

→ Steek de stekker van de zuigkop in de contactdoos op de telescoopzuigbuis.

→ Steek het kniestuk van de elektrische zuigslang in de telescopische zuigbuis en draai tot de borgpen in het gat vastklikt.

→ Steek de platte stekker van de telescopische zuigbuis in de contactdoos aan het kniestuk van de elektrische zuigslang.

→ Steek de elektrische zuigslang in de zuigaansluiting van de stofzuiger.

Afbeelding

→ Steek de stekker van de elektro-zuigslang in de contactdoos aan de voorzijde van de zuiger.

**Instructie:** Het apparaat is klaar voor gebruik. Inschakelen vindt plaats door het in bedrijf nemen van de stofzuiger; houd u aan de aanwijzingen in de desbetreffende gebruikshandleiding en in de brochure "Veiligheidsaanwijzingen voor nat-/droogzuigers".

## Bediening

### **Gevaar**

*Rijd niet met draaiende borstels over de netvoedingskabel! Om trappen en hoge drempels te passeren, moet het apparaat opgetild worden!*

**Instructie:** Wanneer de aansluitmof helemaal naar boven wordt gezwenkt, klikt ze automatisch vast. Door de ontgrendelingsknop te bedienen, wordt de aansluitmof op nieuw ontgrendeld.

- Verwijder grovere delen als stofresten, papier, enz. van tevoren van de vloer. Zo wordt vermeden dat de borstelwals blokkeert.
- Elektrische zuigborstel met de schakelaar op de greep van het kniestuk in- / uitschakelen. Bij een ingeschakeld apparaat brandt het controlelampje "Bedrijf" groen.

**Instructie:** Indien hoogpolige tapijten, tapijtfrenjes, dierenvachten en dergelijke moeten worden gezogen, dan moet de borstelwals uitgeschakeld worden.

**Instructie:** Indien de zuigkop slechts moeilijk bewogen kan worden, moet het vermogen van de stofzuiger verlaagd worden. Dat heeft geen grote invloed op het reinigingseffect.

## Vervoer

### **Voorzichtig**

*Gevaar voor letsels en beschadigingen! Houd bij het transport rekening met het gewicht van het apparaat.*

- Bij het transport in voertuigen moet het apparaat conform de geldige richtlijnen beveiligd worden tegen verschuiven en kantelen.

## Opslag

### **Voorzichtig**

*Gevaar voor letsel en beschadiging! Het gewicht van het apparaat bij opbergen in acht nemen.*

Het apparaat mag alleen binnen worden opgeborgen.

## Onderhoud

### **Gevaar**

*Voor alle werkzaamheden aan het apparaat, het apparaat uitschakelen en de netstekker uittrekken!*

### **Voorzichtig**

*Beschadigingsgevaar! De elektrische zuigborstel bij het reinigen nooit in water of andere vloeistoffen dompelen.*

### Reiniging van de borstelrol

#### Afbeelding

- Knip haren en draden die zich op de borstelrol gewikkeld hebben met een schaar door en verwijder ze.

### Reiniging van de rollen

Indien de rollen van de elektrische zuigborstel stroef zijn:

#### Afbeelding

- verwijder met een schroevendraaier eventuele haren en draden die zich rond de assen van de rollen hebben gewikkeld.

### Vervangen van de borstelrol

**Instructie:** De borstelwals mag enkel vervangen worden door de klantendienst.

## Hulp bij storingen

### **Gevaar**

*Voor alle werkzaamheden aan het apparaat, het apparaat uitschakelen en de netstekker uittrekken!*

Bij overbelasting van de motor, bijvoorbeeld door het blokkeren van de borstelrol, schakelt de oververhittingsbeveiliging de motor uit. Het controlelampje „Storing“ brandt rood

- Elektrische zuigborstel uitschakelen.
- Stekker van de stofzuiger uittrekken.
- Borstelrol op verontreinigingen controleren en indien nodig blokkerende voorwerpen verwijderen.
- Apparaat laten afkoelen.
- Reset-knop indrukken.

De elektrische zuigborstel kan opnieuw ingeschakeld worden.

## Garantie

In ieder land zijn de door ons bevoegde verkoopkantoor uitgegeven garantiebepalingen van toepassing. Eventuele storingen aan het apparaat verhelpen wij zonder kosten binnen de garantietermijn, mits een materiaal of fabrieksfout de oorzaak van deze storing is. Neem bij klachten binnen de garantietermijn contact op met uw leverancier of de dichtstbijzijnde klantenservicewerkplaats en neem uw aankoopbewijs mee.

## Technische gegevens

Spanning	230 V, 50 Hz
Beschermingsklasse	II
Vermogen borstelmotor	150 W
Veegbreedte	300 mm
Borstelrol	verwisselbaar
Borstelaandrijving	tandriem met elektronische overbelastingsbeveiliging
Hoogte	180 mm
Diepte	235 mm
Breedte	340 mm
Gewicht	3,6 kg
<b>Bepaalde waarden conform EN 60335-2-69</b>	
Geluidsdrukniveau $L_{pA}$	60 dB(A)
Onzekerheid $K_{pA}$	1 dB(A)
Hand-arm vibratiewaarde	<2,5 m/s <sup>2</sup>
Onzekerheid K	0,2 m/s <sup>2</sup>

## CE-verklaring

Hierbij verklaren wij dat de hierna vermelde machine door haar ontwerp en bouwwijze en in de door ons in de handel gebrachte uitvoering voldoet aan de betreffende fundamentele veiligheids- en gezondheidseisen, zoals vermeld in de desbetreffende EG-richtlijnen. Deze verklaring verliest haar geldigheid wanneer zonder overleg met ons veranderingen aan de machine worden aangebracht.

**Product:** Elektrische borstel  
**Type:** 2.642-xxx

**Van toepassing zijnde EG-richtlijnen**  
2006/42/EG (+2009/127/EG)  
2004/108/EG

**Toegepaste geharmoniseerde normen**

EN 55014-1: 2006  
EN 55014-2: 1997 + A1: 2001  
EN 60335-1  
EN 60335-2-69  
EN 61000-3-2: 2006 + A2: 2009  
EN 61000-3-3: 2008  
EN 62233: 2008

**Toegepaste landelijke normen**

-

**5.957-476**

De ondergetekenden handelen in opdracht en met volmacht van de bedrijfsleiding.

  
H. Jenner  
CEO

  
S. Reiser  
Head of Approbation

Gevolmachtigde voor de documentatie:  
S. Reiser



Alfred Kärcher GmbH & Co. KG  
Alfred Kärcher-Str. 28 - 40  
71364 Winnenden (Germany)  
Tel.: +49 7195 14-0  
Fax: +49 7195 14-2212

Winnenden, 2010/07/14

 Antes del primer uso de su aparato, lea este manual original, actúe de acuerdo a sus indicaciones y guárdelo para un uso posterior o para otro propietario posterior.

- ¡Antes de la primera puesta en marcha lea sin falta las instrucciones de uso y las instrucciones de seguridad n.º 5.956-249!
- En caso de daños de transporte informe inmediatamente al fabricante.
- Cuando desembale el contenido del paquete, compruebe si faltan accesorios o si el aparato presenta daños.

## Protección del medio ambiente

	Los materiales empleados para el embalaje son reciclables y recuperables. No tire el embalaje a la basura doméstica y entréguelo en los puntos oficiales de recogida para su reciclaje o recuperación.
	Los aparatos viejos contienen materiales valiosos reciclables que deberían ser entregados para su aprovechamiento posterior. Evite el contacto de baterías, aceites y materias semejantes con el medioambiente. Por este motivo, entregue los aparatos usados en los puntos de recogida previstos para su reciclaje.

### Indicaciones sobre ingredientes (REACH)

Encontrará información actual sobre los ingredientes en:

<http://www.karcher.de/de/unternehmen/umweltschutz/REACH.htm>

## Símbolos del manual de instrucciones

### Peligro

*Para un peligro inminente que acarrea lesiones de gravedad o la muerte.*

### Advertencia

*Para una situación que puede ser peligrosa, que puede acarrear lesiones de gravedad o la muerte.*

### Precaución

*Para una situación que puede ser peligrosa, que puede acarrear lesiones leves o daños materiales.*

## Uso previsto

### Advertencia

*El aparato no es apto para aspirar polvos nocivos para la salud.*

- Como aspirador base se utilizan los aspiradores en seco de Kärcher.
- El cepillo aspirante eléctrico se utiliza para la limpieza de moquetas.
- Este aparato es apto para el uso en aplicaciones industriales, como en hoteles, escuelas, hospitales, fábricas, tiendas, oficinas y negocios de alquiler.

## Elementos del aparato

- 1 Manguera de aspiración eléctrica
- 2 Clavija de la manguera de aspiración eléctrica
- 3 Clavija del cabezal de aspiración
- 4 Manguito de empalme
- 5 Tecla de desbloqueo del manguito de empalme
- 6 Iluminación
- 7 Cabeza aspiradora con cepillo
- 8 Tecla de Reset
- 9 Piloto de control "Servicio" (verde)
- 10 Piloto de control "Avería" (rojo)
- 11 Pasador de seguridad
- 12 Tubo de aspiración telescópico
- 13 Interruptor del aparato
- 14 Codo

## Indicaciones de seguridad

### ⚠ Peligro

- *No ponga el aparato en servicio si la línea de conexión está dañada o si la carcasa muestra daños visibles.*
- *Antes de efectuar los trabajos de mantenimiento y limpieza, desconecte el enchufe de la red.*
- *No tire nunca del cable cuando saque la clavija del enchufe.*
- *No pase nunca por encima del cable del aspirador.*
- *No toque nunca el cepillo rotativo con los dedos.*
- *Si el cable está defectuoso, el Servicio al cliente o un taller autorizado tiene que sustituir el cable de conexión completo por otro nuevo.*
- *¡No sumerga nunca el cepillo aspirante eléctrico en agua u otros líquidos!*
- *Después de la limpieza en húmedo de alfombras, sólo se puede trabajar con el aparato si éste se ha secado por completo. En caso contrario se pueden producir daños en el aparato.*
- *No aspire con el aparato cerillas, rescoldos, colillas o líquidos. Evite la aspiración de objetos duros y puntiagudos, ya que éstos podrían dañar el aparato.*
- *Mantenga a los niños alejados de aparatos eléctricos.*
- *Las reparaciones de aparatos eléctricos sólo las puede efectuar personal especializado. Las reparaciones inadecuadas pueden someter al usuario peligros importantes.*
- *En caso de averías, le rogamos que se dirija al distribuidor donde adquirió el aparato o al Servicio al cliente correspondiente.*
- *En caso de que use el aparato para fines ajenos a los indicados o en caso de que lo maneje inadecuadamente, no asumiremos ninguna responsabilidad por los eventuales daños producidos.*
- *Le rogamos que siga las instrucciones de seguridad del aparato base.*

## Función

El cepillo rotativo del cepillo aspirante eléctrico desprende la suciedad de la moqueta mejor que un aspirador convencional. De ese modo, el efecto de la limpieza es más intenso.

## Puesta en marcha

### Montaje

→ Inserte el tubo de aspiración telescópico en el manguito de empalme del cabezal aspirador.

**Indicación:** La espiga de seguridad debe encajar en el agujero.

→ Enchufe la clavija de la cabeza aspiradora en el enchufe del tubo de aspiración telescópico.

→ Introduzca el codo de la manguera de aspiración eléctrica en el tubo de aspiración telescópico y gírelo hasta que el pasador de seguridad quede encastrado en el agujero.

→ Enchufe el enchufe plano del tubo de aspiración telescópico en el enchufe del codo de la manguera de aspiración eléctrica.

→ Introduzca la manguera de aspiración eléctrica en la conexión de aspiración del aspirador.

Figura **A**

→ Enchufe la clavija de la manguera de aspiración eléctrica en la parte frontal del aspirador.

**Indicación:** El aparato está listo para el servicio. La conexión se efectúa mediante la puesta en servicio del aspirador. Le rogamos que siga las instrucciones de servicio correspondientes y el folleto "Instrucciones de seguridad del aspirador en húmedo/seco".



## Manejo

### **⚠ Peligro**

*¡No pase los cepillos rotativos por encima del cable de red! ¡Levante el aparato para pasar por escaleras y zonas altas!*

**Indicación:** Si el manguito de empalme se gira hacia arriba por completo, éste encaja de forma automática. Al accionar la tecla de desbloqueo, el manguito de empalme se desbloquea de nuevo.

- ➔ Antes de la limpieza quite del suelo pedazos gruesos, como retales, papel, etc. De esta forma se evita el bloqueo del cepillo rotativo.
- ➔ Conectar/desconectar el cepillo aspirante eléctrico con el interruptor en el asa del codo. Si el aparato está conectado el piloto de control "Funcionamiento" se ilumina de color verde.

**Indicación:** En caso de que se aspiren moquetas de pelo largo, flecos de alfombras, pieles u objetos similares, se debe trabajar con el cepillo rotativo desconectado.

**Indicación:** Si el cabezal aspirador se desliza con dificultad, reducir la potencia del aspirador. Esto no afectará esencialmente al efecto de limpieza.

## Transporte

### **Precaución**

*¡Peligro de lesiones y daños! Respetar el peso del aparato para el transporte.*

- ➔ Al transportar en vehículos, asegurar el aparato para evitar que resbale y vuelva conforme a las directrices vigentes.

## Almacenamiento

### **Precaución**

*¡Peligro de lesiones y daños! Respetar el peso del aparato en el almacenamiento.*

Este aparato sólo se puede almacenar en interiores.

## Cuidados y mantenimiento

### **⚠ Peligro**

*¡Antes de efectuar cualquier trabajo en el aparato, desconéctelo y desenchufe el cable de red del aspirador!*

### **Precaución**

*¡Peligro de daños en la instalación! No sumerja nunca el cepillo aspirante eléctrico en agua u otros líquidos.*

### **Limpieza del cepillo rotativo**

Figura **B**

- ➔ Corte los pelos e hilos que se hayan enrollado en el cepillo rotativo con una tijera y elimínelos.

### **Limpieza de los rodillos**

Si los rodillos del cepillo aspirante eléctrico ruedan con dificultad:

Figura **C**

- ➔ Elimine los pelos o hilos con un destornillador que se hayan enrollado en los ejes de los rodillos.

### **Cambio del cepillo rotativo**

**Indicación:** Sólo el servicio técnico debe cambiar el cepillo rotativo.

## Ayuda en caso de avería

### **⚠ Peligro**

*¡Antes de efectuar cualquier trabajo en el aparato, desconéctelo y desenchufe el cable de red del aspirador!*

En caso de sobrecarga del motor, p. e., por bloqueo del cepillo rotativo, la protección contra sobrecalentamiento desconecta el motor. El piloto de control "Avería" se ilumina en rojo.

- ➔ Desconectar el cepillo aspirante eléctrico.
- ➔ Extraer la clavija de red del aspirador.
- ➔ Comprobar si el cepillo rotativo está sucio y si es así eliminar los objetos que lo bloqueen.
- ➔ Deje enfriar el aparato.
- ➔ Pulsar la tecla "Reset".

El cepillo aspirante eléctrico se puede conectar de nuevo.

## Garantía

En todos los países rigen las condiciones de garantía establecidas por nuestra empresa distribuidora. Las averías del aparato serán subsanadas gratuitamente dentro del periodo de garantía, siempre que se deban a defectos de material o de fabricación. En un caso de garantía, le rogamos que se dirija con el comprobante de compra al distribuidor donde adquirió el aparato o al servicio al cliente autorizado más próximo a su domicilio.

## Datos técnicos

Tensión	230 V, 50 Hz
Clase de protección	II
Potencia del motor de los cepillos	150 W
Ancho del cepillo	300 mm
cepillo rotativo	cambiable
Accionamiento de los cepillos	Correa dentada con protección contra sobrecargas eléctricas
Altura	180 mm
Profundidad	235 mm
Anchura	340 mm
Peso	3,6 kg
<b>Valores calculados conforme a la norma EN 60335-2-69</b>	
Nivel de presión acústica $L_{pA}$	60 dB(A)
Inseguridad $K_{pA}$	1 dB(A)
Valor de vibración mano-brazo	<2,5 m/s <sup>2</sup>
Inseguridad K	0,2 m/s <sup>2</sup>

## Declaración CE

Por la presente declaramos que la máquina designada a continuación cumple, tanto en lo que respecta a su diseño y tipo constructivo como a la versión puesta a la venta por nosotros, las normas básicas de seguridad y sobre la salud que figuran en las directivas comunitarias correspondientes. La presente declaración perderá su validez en caso de que se realicen modificaciones en la máquina sin nuestro consentimiento explícito.

**Producto:** Cepillo eléctrico  
**Modelo:** 2.642-xxx

**Directivas comunitarias aplicables**  
2006/42/CE (+2009/127/CE)  
2004/108/CE

**Normas armonizadas aplicadas**  
EN 55014-1: 2006  
EN 55014-2: 1997 + A1: 2001  
EN 60335-1  
EN 60335-2-69  
EN 61000-3-2: 2006 + A2: 2009  
EN 61000-3-3: 2008  
EN 62233: 2008

**Normas nacionales aplicadas**

-

### 5.957-476

Los abajo firmantes actúan con plenos poderes y con la debida autorización de la dirección de la empresa.

  
H. Jenner  
CEO

  
S. Reiser  
Head of Approval

Persona autorizada para la documentación:  
S. Reiser

Alfred Kärcher GmbH & Co. KG  
Alfred-Kärcher-Str. 28 - 40  
71364 Winnenden (Germany)  
Tfno.: +49 7195 14-0  
Fax: +49 7195 14-2212

Winnenden, 2010/07/14



Leia o manual de manual original antes de utilizar o seu aparelho. Proceda conforme as indicações no manual e guarde o manual para uma consulta posterior ou para terceiros a quem possa vir a vender o aparelho.

- Antes de colocar em funcionamento pela primeira vez é imprescindível ler atentamente as indicações de segurança n.º 5.956-249!
- No caso de danos provocados pelo transporte, informe imediatamente o revendedor.
- Verifique o conteúdo da embalagem a respeito de acessórios não incluídos ou danos.

## Protecção do meio-ambiente

	Os materiais da embalagem são recicláveis. Não coloque as embalagens no lixo doméstico, envie-as para uma unidade de reciclagem.
	Os aparelhos velhos contêm materiais preciosos e recicláveis e deverão ser reutilizados. Baterias, óleo e produtos similares não podem ser deitados fora ao meio ambiente. Por isso, elimine os aparelhos velhos através de sistemas de recolha de lixo adequados.

### Avisos sobre os ingredientes (REACH)

Informações actuais sobre os ingredientes podem ser encontradas em:

<http://www.karcher.de/de/unternehmen/umweltschutz/REACH.htm>

## Símbolos no Manual de Instruções

### ⚠ Perigo

Para um perigo eminente que pode conduzir a graves ferimentos ou à morte.

### ⚠ Advertência

Para uma possível situação perigosa que pode conduzir a graves ferimentos ou à morte.

### Atenção

Para uma possível situação perigosa que pode conduzir a ferimentos leves ou danos materiais.

## Utilização conforme o fim a que se destina a máquina

### ⚠ Advertência

O aparelho não é apropriado para a aspiração de poeiras nocivas para a saúde.

- Como aparelho de base para a aspiração servem os aparelhos de aspiração seca da Kärcher.
- A escova de aspiração eléctrica é utilizada para a limpeza de carpetes.
- Este aparelho destina-se ao uso industrial, p.ex. em hotéis, escolas, hospitais, fábricas, lojas, escritórios e lojas à exploração.

## Elementos do aparelho

- 1 Tubo flexível de aspiração electrónico
- 2 Conector do tubo de aspiração eléctrico
- 3 Conector da cabeça de aspiração
- 4 Luva de conexão
- 5 Tecla de desbloqueio do bocal de conexão
- 6 Iluminação
- 7 Cabeçote de aspiração com escova
- 8 Tecla Reset
- 9 Lâmpada de controlo "Operação" (verde)
- 10 Lâmpada de controlo "Avaria" (vermelha)
- 11 Pino de segurança
- 12 Tubo de aspiração telescópico
- 13 Interruptor da máquina
- 14 Tubo curvado

## Avisos de segurança

### ⚠ Perigo

- Não colocar o aparelho em funcionamento se o cabo de alimentação estiver danificado ou a caixa apresentar danos visíveis.
- Retirar a ficha de rede antes de todos os trabalhos de manutenção e de conservação.

- Nunca retirar a ficha de rede da tomada puxando pelo cabo de alimentação.
- Não passar por cima do cabo de alimentação do aspirador.
- Nunca tocar a escova rotante com os dedos.
- Se o cabo de alimentação estiver defeituoso, o cabo completo deverá ser substituído pelo Serviço Técnico ou por uma oficina autorizada.
- Nunca imergir a escova de aspiração eléctrica em água ou outros líquidos para a sua limpeza.
- Para evitar danos no aparelho após a limpeza húmida de tapetes, o mesmo só deve ser utilizado depois de os tapetes estarem completamente secos.
- Não aspirar fósforos, cinzas ardentes, pontas de cigarro ou líquidos com o aparelho. Evitar a aspiração de objectos duros ou agudos, dado que podem danificar o aparelho.
- Manter as crianças afastadas de aparelhos eléctricos.
- Aparelhos eléctricos só devem ser reparados por pessoal especializado. Reparações incorrectas podem causar sérios perigos para o utilizador.
- Em caso de avarias contacte, por conseguinte, o seu vendedor especializado ou o Serviço Técnico competente.
- Não assumimos a responsabilidade por eventuais danos que resultam da utilização imprópria ou incorrecta do aparelho.
- Observe os avisos de segurança do seu aparelho de base.

## Funcionamento

A escova de aspiração eléctrica rotativa dissolve a sujidade dos tapetes melhor que um aspirador convencional. Desta forma melhora o efeito da limpeza.

## Colocação em funcionamento

### Montagem

→ Inserir o tubo de aspiração telescópico no bocal de conexão da cabeça de aspiração.

**Aviso:** O pino de segurança deve engatar no furo.

→ Inserir a ficha do cabeçote de aspiração na tomada do tubo de aspiração telescópico.

→ Introduzir o tubo curvado do tubo flexível de aspiração electrónico no tubo de aspiração telescópico e girá-lo até o pino de segurança engatar no furo.

→ Inserir a ficha plana do tubo de aspiração telescópico na tomada situada no tubo curvado do tubo flexível de aspiração electrónico.

→ Introduzir o tubo flexível de aspiração eléctrica na ligação para aspiração do aspirador.

Figura 

→ Introduzir a ficha do tubo flexível de aspiração eléctrica na tomada na parte frontal do aspirador.

**Aviso:** O aparelho está preparado para entrar em funcionamento. A ligação efectua-se através da colocação em funcionamento do aspirador. Por favor observar as correspondentes Instruções de Serviço e a brochura "Indicações de segurança para aparelhos de aspiração húmida e seca".

## Manuseamento

### Perigo

*Não passar com as escovas em rotação por cima do cabo de rede! Elevar o aparelho ao passar por escadas e soleiras altas!*

**Aviso:** Se o bocal de conexão for completamente girado para cima, este encaixa automaticamente. Ao premir a tecla de desbloqueio, o bocal de conexão é novamente desbloqueado.

- Retirar as partes mais grossas do solo, como restos de tecidos, papel, etc., antes da limpeza. Desta forma evita-se o bloqueio do cilindro varredor.
- Ligar/desligar a escova de aspiração eléctrica com o botão no punho do tubo curvo. A lâmpada de controlo "Operação" brilha a verde com o aparelho ligado.

**Aviso:** Tapetes fortes, franjas, peles ou semelhantes devem ser limpos com o cilindro de escova desligado.

**Aviso:** Se for difícil deslocar a cabeça de aspiração deve-se reduzir a potência do aspirador. O efeito de limpeza não é muito influenciado por esta redução.

## Transporte

### Atenção

*Perigo de ferimentos e de danos! Ter atenção ao peso do aparelho durante o transporte.*

- Durante o transporte em veículos, proteger o aparelho contra deslizes e tombamentos, de acordo com as directivas em vigor.

## Armazenamento

### Atenção

*Perigo de ferimentos e de danos! Ter atenção ao peso do aparelho durante o armazenamento.*

Este aparelho só pode ser armazenado em espaços fechados e cobertos.

## Conservação e manutenção

### Perigo

*Desligar o aparelho e retirar a ficha de rede do aspirador antes de efectuar quaisquer trabalhos no aparelho.*

### Atenção

*Perigo de danos! Nunca imergir a escova de aspiração eléctrica em água ou outros líquidos para a sua limpeza.*

### Limpeza do cilindro da escova

#### Figura B

- Cabelos e fios, enrolados no cilindro da escova, devem ser cortados com uma tesoura e eliminados.

### Limpeza dos rolos

Se os rolos da escova de aspiração eléctrica se movimentarem com dificuldade:

#### Figura C

- Eliminar os cabelos e fios enrolados nos eixos dos rolos com uma chave de parafusos.

### Mudar o cilindro da escova

**Aviso:** O cilindro varredor só pode ser substituído pelo serviço de assistência técnica.

## Ajuda em caso de avarias

### Perigo

*Desligar o aparelho e retirar a ficha de rede do aspirador antes de efectuar quaisquer trabalhos no aparelho.*

Em caso de sobrecarga do motor, p.ex. por bloqueio do cilindro da escova, a protecção contra sobreaquecimento desliga o motor. Lâmpada de controlo "Avaria" brilha a vermelho.

- Desligar a escova de aspiração eléctrica.
- Retirar a ficha de rede do aspirador.
- Controlar a escova quanto a sujidade e remover eventuais objectos de obstrução.
- Deixar a máquina arrefecer.
- Premir a tecla "Reset".

A escova de aspiração eléctrica pode ser novamente ligada.

## Garantia

Em cada país vigem as respectivas condições de garantia estabelecidas pelas nossas Empresas de Comercialização.

Eventuais avarias no aparelho durante o período de garantia serão reparadas, sem encargos para o cliente, desde que se trate dum defeito de material ou de fabricação. Em caso de garantia, dirija-se, munido do documento de compra, ao seu revendedor ou ao Serviço Técnico mais próximo.

## Dados técnicos

Tensão	230 V, 50 Hz
Classe de protecção	II
Potência do motor das escovas	150 W
Largura da limpeza	300 mm
Cilindro da escova	substituível
Accionamento da escova	Correia dentada com protecção electrónica contra sobrecarga
Altura	180 mm
Profundidade	235 mm
Largura	340 mm
Peso	3,6 kg
<b>Valores obtidos segundo EN 60335-2-69</b>	
Nível de pressão acústica $L_{pA}$	60 dB(A)
Insegurança $K_{pA}$	1 dB(A)
Valor de vibração mão/braço	<2,5 m/s <sup>2</sup>
Insegurança K	0,2 m/s <sup>2</sup>

## Declaração CE

Declaramos que a máquina a seguir designada corresponde às exigências de segurança e de saúde básicas estabelecidas nas Directivas CE por quanto concerne à sua concepção e ao tipo de construção assim como na versão lançada no mercado. Se houver qualquer modificação na máquina sem o nosso consentimento prévio, a presente declaração perderá a validade.

**Produto:** Escova eléctrica  
**Tipo:** 2.642-xxx

**Respectivas Directrizes da CE**  
2006/42/CE (+2009/127/CE)  
2004/108/CE

### Normas harmonizadas aplicadas

EN 55014-1: 2006  
EN 55014-2: 1997 + A1: 2001  
EN 60335-1  
EN 60335-2-69  
EN 61000-3-2: 2006 + A2: 2009  
EN 61000-3-3: 2008  
EN 62233: 2008

### Normas nacionais aplicadas

-

### 5.957-476

Os abaixo assinados têm procuração para agirem e representarem a gerência.

  
H. Jenner  
CEO

  
S. Reiser  
Head of Approbation

Responsável pela documentação:  
S. Reiser

Alfred Kärcher GmbH & Co. KG  
Alfred-Kärcher-Str. 28 - 40  
71364 Winnenden (Germany)  
Tel.: +49 7195 14-0  
Fax: +49 7195 14-2212

Winnenden, 2010/07/14



Læs original brugsanvisning inden første brug, følg anvisningerne og opbevar vejledningen til senere efterlæsning eller til den næste ejer.

- Inden første ibrugtagelse skal betjeningsvejledningen og sikkerhedshenvisningerne nr. 5.956-249 læses!
- Ved transportskader skal forhandleren informeres omgående.
- Kontroller pakningens indhold for manglende tilbehør eller beskadigelser, når den pakkes ud.

## Miljøbeskyttelse



Emballagen kan genbruges. Smid ikke emballagen ud sammen med det almindelige husholdningsaffald, men aflever den til genbrug.

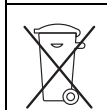

Udtjente apparater indeholder værdifulde materialer, der kan og bør afleveres til genbrug. Batterier, olie og lignende stoffer er ødelæggende for miljøet. Aflever derfor udtjente apparater på en genbrugsstation eller lignende.

### Henvisninger til indholdsstoffer (REACH)

Aktuelle oplysninger til indholdsstoffer finder du på:

<http://www.karcher.de/de/unternehmen/umweltschutz/REACH.htm>

## Symbolerne i driftsvejledningen

### **Risiko**

En umiddelbar truende fare, som kan føre til alvorlige personskader eller død.

### **Advarsel**

En muligvis farlig situation, som kan føre til alvorlige personskader eller til død.

### **Forsigtig**

En muligvis farlig situation, som kan føre til personskader eller til materialeskader.

## Bestemmelsesmæssig anvendelse

### **Advarsel**

*Maskinen er ikke egnet til opugning af sundhedsskadeligt støv.*

- Kärcher tørstøvsuger benyttes som grundapparat for sugeren.
- Den elektriske sugebørste benyttes til rengøring af tæpper.
- Denne maskine er egnet til erhvervs-mæssig brug, f.eks. på hoteller, skoler, sygehuse, fabrikker, butikker, kontorer og udlejningsvirksomheder.

## Maskinelementer

- 1 El-sugeslange
- 2 Stikket til den elektriske sugeslange
- 3 Stikket til sugehovedet
- 4 Tilslutningsstuds
- 5 Tilslutningsstykkets åbnetasten
- 6 Belysning
- 7 Sugehoved med børste
- 8 Reset-knap
- 9 Kontrollampe "drift" (grøn)
- 10 Kontrollampe "Fejl" (rød)
- 11 Låsestift
- 12 Teleskopsugerør
- 13 Afbryder
- 14 Bøjet rørstykke

## Sikkerhedsanvisninger

### **Risiko**

- *Tag ikke aggregatet i brug, hvis el-ledningen er beskadiget, eller der er synlige beskadigelser på huset.*
- *Træk netstikket ud inden vedligeholdelses- og rengøringsarbejder.*
- *Træk aldrig netstikket ud af stikkontakten ved at trække i ledningen.*
- *Undgå at køre hen over støvsugerens el-ledning.*
- *Rør aldrig ved de roterende børster med fingrene.*
- *Hvis el-ledningen er defekt, skal hele ledningen udskiftes af kundeservice eller et autoriseret værksted.*

- *Dyp aldrig elektriske sugerbørster i vand eller andre former for væske under rengøringen!*
- *Efter vådrengøring af tæpper, må der ikke arbejdes med aggregatet, før det er helt tørt, da der i modsat fald kan opstå skader på aggregatet.*
- *Undgå at opsuge tændstikker, gløden-de akse, cigaretskodder eller væske op med apparatet. Undgå at opsamle hårde, spidse genstande, da disse kan beskadige apparatet.*
- *Hold elektriske udstyr uden for børns rækkevidde.*
- *Reparationer af elektrisk udstyr skal altid foretages af elektrikere. Usagkyndige reparationer kan udgøre betydelige farer for brugeren.*
- *Kontakt derfor altid en fagmand eller den kundeservice, der er ansvarlig for Deres område.*
- *Der hæftes ikke for eventuelle skader, der måtte opstå, fordi aggregatet betjenes forkert eller benyttes til andet formål end det tilsigtede.*
- *Følg sikkerhedsanvisningerne for Deres grundaggregat.*

## Funktion

Den roterende børste i den elektriske sugerbørste løsner snavs i tæppet bedre end en traditionel støvsuger. Dette gør rengøringsevirkningen mere intensiv.

## Ibrugtagning

### Montering

→ Sæt teleskopsugerøret i tilslutningsstykket på sugehovedet.

**Bemærk:** Låsestiften skal gå i hak i borehullet.

→ Sæt stikket til sugehovedet i stikkontakten på teleskopsugerøret.

→ Sæt den bøjede el-sugeslange i teleskopsugerøret og drej, indtil låsestiften går i hak i borehullet.

→ Sæt teleskopsugerørets fladstik i stikkontakten på det bøjede rørstykke på el-sugeslangen.

→ Sæt den elektriske sugeslange i sugetilslutningen på sugeren.

Figur 

→ Sæt stikket til den elektriske sugeslange i stikdåsen på forsiden af sugeren.

**Bemærk:** Apparatet er klar til brug. Der tændes ved at tage støvsugeren i brug, følg den respektive betjeningsvejledning samt brochuren om "Sikkerhedsanvisninger for våd-/tørsuger".

## Betjening

### Risiko

*Undgå at køre over netledningen med de roterende børster! Løft aggregatet på trapper og over høje trin!*

**Bemærk:** Hvis tilslutningsstykket svinges helt op, så går det automatisk i hak. Ved at betjene åbnetasten løsnes tilslutningsstykket igen.

→ Fjern de mest grove stykker som stofrester, papir etc inden gulvet rengøres. Dermed forhindres en blokering af børstevalsen.

→ Tænd/sluk el-sugerbørsten med kontakten på håndtaget af det bøjede rørstykke. Når apparatet er tændt lyser kontrollampen "drift" grøn.

**Bemærk:** Ved støvsugning af tæpper med høj luv, tæppefrynser, skind eller lignende, skal børstevalsen være frakoblet.



**Bemærk:** Hvis sugehovedet er tungt at skubbe, skal sugerens ydelse nedsættes. Rengøringsvirkningen nedsættes ikke væsentligt.

## Transport

### Forsigtig

*Fare for person- og materialeskader! Hold øje med maskinens vægt ved transporten.*

→ Ved transport i biler skal rensen fastspændes i.h.t. gældende love.

## Opbevaring

### Forsigtig

*Fare for person- og materialeskader! Hold øje med maskinens vægt ved opbevaring.*

Denne maskine må kun opbevares indendørs.

## Pleje og vedligeholdelse

### ⚠ Risiko

*Træk sugerens netstik ud og afbryd maskinen inden der arbejdes på maskinen.*

### Forsigtig

*Risiko for beskadigelse! Dyp aldrig elektriske sugebørster i vand eller andre former for væske under rengøringen!*

## Rengøring af børstevalsen

Figur 

→ Klip hår og tråde, der har viklet sig omkring børstevalsen, over og fjern dem.

## Rengøring af rullerne

Når rullerne til de elektriske sugebørster begynder at gå trægt:

Figur 

→ Fjern hår og tråde med en skruetrækker, der har viklet sig omkring rullernes aksel.

## Skift børstevalse

**Bemærk:** Børstevalsen må kun udskiftes af kundeservice.

## Hjælp ved fejl

### ⚠ Risiko

*Træk sugerens netstik ud og afbryd maskinen inden der arbejdes på maskinen.*

Overophedningssikringen kobler motoren fra, hvis motoren overbelastes, f.eks. pga. blokering af børstevalsen. Kontrollampe "Fejl" lyser rød.

→ Sluk el-sugebørsten.

→ Træk sugerens netstik ud.

→ Kontroller børsten med hensyn til tilsmudsninger og fjern evt. blokerende genstande.

→ Motoren skal køles ned.

→ Tryk reset-knappen.

Nu kan den elektriske sugebørste tændes igen.

## Garanti

I de enkelte lande gælder de af vore forhandlere fastlagte garantibetingelser.

Eventuelle fejl på apparatet afhjælpes gratis inden for garantien, såfremt fejlen kan tilskrives en materiale- eller produktionsfejl. Hvis De ønsker at gøre garantien gældende, bedes De henvende Dem til Deres forhandler eller nærmeste kundeservice medbringende kvittering for købet.

## Tekniske data

Spænding	230 V, 50 Hz
Beskyttelsesklasse	II
Kapacitet børstemotor	150 W
Fejebredde	300 mm
Børstevalse	Kan udskiftes
Børstedrev	Tandrem med elektronisk overbelastningssikring
Højde	180 mm
Dybde	235 mm
Bredde	340 mm
Vægt	3,6 kg
<b>Oplyste værdier ifølge EN 60335-2-69</b>	
Lydtryksniveau $L_{pA}$	60 dB(A)
Usikkerhed $K_{pA}$	1 dB(A)
Hånd-arm vibrationsværdi	<2,5 m/s <sup>2</sup>
Usikkerhed K	0,2 m/s <sup>2</sup>

## Overensstemmelseserklæring

Hermed erklærer vi, at den nedenfor nævnte maskine i design og konstruktion og i den af os i handlen bragte udgave overholder de gældende grundlæggende sikkerheds- og sundhedskrav i EF-direktiverne. Ved ændringer af maskinen, der foretages uden forudgående aftale med os, mister denne erklæring sin gyldighed.

**Produkt:** Elektrisk børste  
**Type:** 2.642-xxx

**Gældende EF-direktiver**  
2006/42/EF (+2009/127/EF)  
2004/108/EF

### Anvendte harmoniserede standarder

EN 55014-1: 2006  
EN 55014-2: 1997 + A1: 2001  
EN 60335-1  
EN 60335-2-69  
EN 61000-3-2: 2006 + A2: 2009  
EN 61000-3-3: 2008  
EN 62233: 2008

### Anvendte tyske standarder

-

### 5.957-476

Undertegnede agerer på vegne af og med fuldmagt fra ledelsen.

  
H. Jenner  
CEO

  
S. Reiser  
Head of Approbation

Dokumentationsbefuldmægtiget:  
S. Reiser

Alfred Kärcher GmbH & Co. KG  
Alfred-Kärcher-Str. 28 - 40  
71364 Winnenden (Germany)  
Tlf.: +49 7195 14-0  
Fax: +49 7195 14-2212

Winnenden, 2010/07/14



Før første gangs bruk av apparatet, les denne originale bruksanvisningen, følg den og oppbevar den for senere bruk eller for overlevering til neste eier.

- Det er tvingende nødvendig å lese sikkerhetsinstruksene nr. 5.956-249 før maskinen settes i drift!
- Informer straks forhandleren ved transportskader.
- Kontroller ved utpakkingen at innholdet i pakken er komplett og uskadd.

## Miljøvern



Materialet i emballasjen kan resirkuleres. Ikke kast emballasjen i husholdningsavfallet, men lever den inn til resirkulering.



Gamle apparater inneholder verdifulle materialer som kan resirkuleres. Disse bør leveres inn til gjenvinning. Batterier, olje og lignende stoffer må ikke komme ut i miljøet. Gamle maskiner skal derfor avhendes i egnede innsamlingsystemer.

## Anvisninger om innhold (REACH)

Aktuell informasjon om stoffene i innholdet finner du under:

<http://www.karcher.de/de/unternehmen/umweltschutz/REACH.htm>

## Symboler i bruksanvisningen

### Fare

For en umiddelbar truende fare som kan føre til store personskader eller til død.

### Advarsel

For en mulig farlig situasjon som kan føre til store personskader eller til død.

### Forsiktig!

For en mulig farlig situasjon som kan føre til mindre personskader eller til materielle skader.

## Forskriftsmessig bruk

### Advarsel

Maskinen er ikke egnet til oppsuging av helsefarlig støv.

- Som grunnmaskin brukes Kärcher tørrsugere.
- Elektrosugebørsten brukes til rens av teppegulv.
- Denne maskinen egner seg til industrielt bruk, f.eks. i hoteller, skoler, sykehus, fabrikker, butikker, kontorer og utleiefirmaer.

## Maskinorganer

- 1 Elektro-sugeslange
- 2 Støpsel for elektrosugeslange
- 3 Støpsel for sugehode
- 4 Tilkoblingsstusser
- 5 Låseknapp for tilkoblingsstuss
- 6 Lys
- 7 Sugehode med børste
- 8 Reset-tast
- 9 Kontrollampe "Drift" (grønn)
- 10 Kontrollampe "Feil" (rød)
- 11 Låsepinne
- 12 Teleskopsugerør
- 13 Apparatbryter
- 14 Bøyd rørstykke

## Sikkerhetsanvisninger

### Fare

- Ikke ta maskinen i bruk hvis ledningen er skadet eller det er synlige skader på hoveddelen.
- Trekk støpselet ut av stikkontakten før alle typer vedlikeholds- og rengjøringsarbeid.
- Trekk aldri støpselet ut av stikkontakten ved å dra i selve ledningen.
- Unngå å kjøre over maskinens ledning.
- Berør aldri den roterende børsten med fingrene.
- Dersom ledningen er defekt, må den i sin helhet skiftes ut av Kärchers kundeservice eller et autorisert verksted.

- Den elektriske sugebørsten må aldri senkes ned i vann eller andre væsker ved rengjøring.
- Etter våtrenns av tepper må maskinen ikke brukes før fullstendig opptørrking har skjedd, ettersom det ellers vil kunne oppstå skader på den.
- Ikke bruk maskinen til å suge opp fyrstikker, glødende aske, sigarettstumper eller væske. Unngå også oppsuging av harde eller spisse gjenstander, ettersom slike vil kunne skade maskinen.
- Hold elektriske apparater utilgjengelig for barn.
- Reparasjon av elektriske apparater må bare utføres av fagpersoner. Ikke forskriftsmessige reparasjoner kan føre til svært farlige situasjoner for brukeren.
- Ved feil må du derfor ta kontakt med forhandler eller ansvarlig kundeservice.
- Dersom maskinen utsettes for feil bruk eller feilbetjening, bortfaller garantien.
- Følg sikkerhetsanvisningene for grunnmaskinen.

## Funksjon

Den roterende børsten i elektrosugebørsten løser smuss i tepper bedre enn en vanlig støvsuger. Dette gir en mer intensiv renseseffekt.

## Ta i bruk

### Montering

- Stikk teleskopsugerøret inn i sugehodets tilkoblingsstuss.
- Merk:** Låsepinnen må gå i lås i åpningen.
- Sett pluggen til sugehodet inn i kontakten på teleskopsugerøret.
  - Stikk det bøyde rørstykket til elektro-sugeslangen inn i teleskopsugerøret, og drei til låsepinnen griper inn i boringen.
  - Sett flatstiftpluggen til teleskopsugerøret inn i kontakten på det bøyde rørstykket til sugeslangen.
  - Stikk den elektriske sugeslangen inn i maskinens sugetilkobling.

Figur 

- Sett pluggen til den elektriske sugeslangen inn i kontakten foran på maskinen.

**Merk:** Maskinen er nå klar til bruk. Aktivering skjer ved igangsetting av maskinen. Se den aktuelle bruksanvisningen og de tilhørende sikkerhetsanvisningene for våt-/tørrsuger.

## Betjening

### Fare

*Ikke kjør med den roterende børsten over nettkabelen! Bær maskinen i trapper og over høye terskler!*

**Merk:** Dersom tilkoblingsstussen svinges helt opp vil den automatisk gå i lås. Ved å bruke låsetasten kan du åpne tilkoblingsstussen igjen.

- Fjern større deler slik som stoffrester, papir osv. fra gulvet på forhånd. Derved unngås blokkering av børstevalsen.
- Elektrosugebørste slås på/av ved hjelp av bryteren på det bøyde røretykket. Ved innkoblet apparat lyser den grønne kontrollampen "Drift".

**Merk:** Ved støvsuging av tepper med lang luv, teppefrynser, skinn eller lignende må børstevalsen være deaktivert.

**Merk:** Desom sugehodet er tungt å skyve, reduser effekten på sugeren. Rengjørings-effekten påvirkes ikke vesentlig av dette.

## Transport

### **Forsiktig!**

*Fare for personskader og materielle skader! Pass på vekten av apparatet ved transport.*

- ➔ Ved transport i kjøretøyer skal apparatet sikres mot å skli eller velte etter de til enhver tid gjeldende regler.

## Lagring

### **Forsiktig!**

*Fare for personskader og materielle skader! Pass på vekten av apparatet ved lagring. Dette apparatet skal kun lagres innendørs.*

## Pleie og vedlikehold

### **⚠ Fare**

*Før alt arbeid på apparatet skal apparatet slås av og strømkabelen på sugeren trekkes ut.*

### **Forsiktig!**

*Fare for skade! Elektrosugebørsten må aldri senkes ned i vann eller andre væsker ved rengjøring.*

## Rengjøring av børstevalsen

Figur 

- ➔ Klipp opp og fjern hår og tråder som har satt seg fast på børstevalsen.

## Rengjøring av valser

Hvis valsene på elektrosugebørsten går tungt:

Figur 

- ➔ bruk en skrutrekker for å fjerne hår eller tråder som har viklet seg rundt akslene på valsene.

## Skifte børstevalse

**Merk:** Børstevalsen skal kun skiftes av kundeservice.

## Feilretting

### **⚠ Fare**

*Før alt arbeid på apparatet skal apparatet slås av og strømkabelen på sugeren trekkes ut.*

Ved overbelastning av motoren, f.eks. ved blokkering av børstevalsen, slår overopphetingsbeskyttelsen motoren av. Kontroll-lampe "Feil" lyser rød.

- ➔ Slå av elektrosugebørsten.
- ➔ Trekk ut strømstøpselet på sugeren.
- ➔ Kontroller børstene for forurensning og fjern eventuelt blokkerende gjenstander.
- ➔ La apparatet avkjøles.
- ➔ Trykk tasten Reset.

Elektrosugebørsten kan slås på igjen.

## Garanti

Vår ansvarlige salgsorganisasjon for det enkelte land har utgitt garantibetingelsene som gjelder i det aktuelle landet. Eventuelle feil på maskinen blir reparert gratis i garantitiden dersom disse kan føres tilbake til material- eller produksjonsfeil. Ved behov for garantireparasjoner, vennligst henvend deg med kjøpskvitteringen til din forhandler eller nærmeste autoriserte kundeservice.

## Tekniske data

Spenning	230 V, 50 Hz
Beskyttelses-klasse	II
Effekt børstemotor	150 W
Feiebredde	300 mm
Børstevalse	utskiftbar
Børstedrift	tannrem med elektronisk overlastvern
Høyde	180 mm
Dybde	235 mm
Bredde	340 mm
Vekt	3,6 kg
<b>Registrerte verdier etter EN 60335-2-69</b>	
Støytrykksnivå $L_{pA}$	60 dB(A)
Usikkerhet $K_{pA}$	1 dB(A)
Hånd-arm vibrasjonsverdi	<2,5 m/s <sup>2</sup>
Usikkerhet K	0,2 m/s <sup>2</sup>

## CE-erklæring

Vi erklærer hermed at maskinen angitt nedenfor oppfyller de grunnleggende sikkerhets- og helsekravene i de relevante EF-direktivene, med hensyn til både design, konstruksjon og type markedsført av oss. Ved endringer på maskinen som er utført uten vårt samtykke, mister denne erklæringen sin gyldighet.

**Produkt:** Elektrobørste  
**Type:** 2.642-xxx

**Relevante EU-direktiver**  
2006/42/EF (+2009/127/EF)  
2004/108/EF

### Anvendte overensstemmende normer

EN 55014-1: 2006  
EN 55014-2: 1997 + A1: 2001  
EN 60335-1  
EN 60335-2-69  
EN 61000-3-2: 2006 + A2: 2009  
EN 61000-3-3: 2008  
EN 62233: 2008

### Anvendte nasjonale normer

-

### 5.957-476

De undertegnede handler på oppdrag fra, og med fullmakt fra selskapsledelsen.

  
H. Jenner  
CEO

  
S. Reiser  
Head of Approbation

Dokumentasjonsansvarlig:  
S. Reiser

Alfred Kärcher GmbH & Co. KG  
Alfred-Kärcher-Str. 28 - 40  
71364 Winnenden (Germany)  
Tlf: +49 7195 14-0  
Faks: +49 7195 14-2212

Winnenden, 2010/07/14



Läs bruksanvisning i original innan aggregatet används första gången, följ anvisningarna och spara driftsanvisningen för framtida behov, eller för nästa ägare.

- Före första ibruktagning måste Säkerhetsanvisningar nr. 5.956-249 läsas!
- Informera inköpsstället omgående vid transportskador.
- Kontrollera vid upppackningen att inga tillbehör saknas eller är skadade.

## Miljöskydd



Emballagematerialen kan återvinnas. Kasta inte emballaget i hushållssoporna utan lämna det till återvinning.

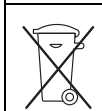

Kasserade apparater innehåller återvinningsbart material som bör gå till återvinning. Batterier, olja och liknande ämnen får inte komma ut i miljön. Överlämna skrotade aggregat till ett lämpligt återvinningssystem.

## Upplýsingar om ingredienser (REACH)

Aktuell information om ingredienser finns på: <http://www.karcher.de/de/unternehmen/umweltschutz/REACH.htm>

## Symboler i bruksanvisningen

### ⚠ Fara

För en omedelbart överhängande fara som kan leda till svåra skador eller döden.

### ⚠ Varning

För en möjlig farlig situation som kan leda till svåra skador eller döden.

### Varning

För en möjlig farlig situation som kan leda till lätta skador eller materiella skador.

## Ändamålsenlig användning

### ⚠ Varning

Maskinen är inte lämplig för uppsugning av hälsovådligt damm.

- Som bas-sugaggregat används Kärcher Torrsug.
- Elsugborsten används till rengöring av heltäckningsmattor.
- Denna maskin är lämpad för yrkesmässig användning, t.ex. på hotell, i skolor, på sjukhus och fabriker, i butiker, på kontor och av uthyrningsfirmor.

## Aggregatdelen

- 1 El-sugslang
- 2 Kontakt till elsugslangen
- 3 Kontakt till sughuvudet
- 4 Anslutningsrör
- 5 Anslutningsstosens spärrknapp
- 6 Belysning
- 7 Sughuvud med borste
- 8 Reset-knapp
- 9 Kontrollampa "Drift" (grön)
- 10 Kontrollampa "Störning" (röd)
- 11 Spärrstift
- 12 Teleskoprör
- 13 Huvudreglage
- 14 Krök

## Säkerhetsanvisningar

### ⚠ Fara

- Tag inte apparaten ibruk om kabeln är skadad, eller om kåpan uppvisar synliga skador.
- Drag ur nätkontakten före alla service- och underhållsarbeten.
- Skilj aldrig kontakten från eluttaget genom att dra i kabeln.
- Kör inte över kabeln till sugen.
- Berör aldrig den roterande borsten med fingrarna.
- Är elkabeln defekt ska hela kabeln bytas ut av kundservice, eller av auktoriserad verkstad.

- Doppa aldrig el-sugborsten i vatten eller andra vätskor vid rengöring.
- Efter fuktig rengöring av mattor får inte apparaten användas förrän fullständig upptorkning skett eftersom den annars kan skadas.
- Sug inte upp tändstickor, glödande aska, cigarettfimpas eller vätska med apparaten. Undvika att suga upp hårda, spetsiga föremål då dessa kan skada apparaten.
- Håll elektriska apparater borta från barn.
- Endast yrkesmän får utföra reparationsarbeten på elektriska apparater. Felaktiga reparationer kan innebära påtagliga risker för användaren.
- Kontakta därför fackhandeln eller ansvarig kundservice vid störningar.
- Används apparaten till annat än vad den är avsedd för, eller felaktigt/ej enligt föreskrift, övertas inget ansvar för eventuella skador.
- Vänligen beakta säkerhetsanvisningarna för basapparaten.

## Funktion

Den roterande borsten i elsugborsten löser smutsen i mattan bättre än andra, i handeln förekommande, sugaggregat. Detta ger en mera intensiv rengöringsverkan.

## Idrifttagning

### Montering

→ Sätt in teleskopröret i sughuvudets anslutningsstos.

**Observera:** Spärrstiftet måste haka fast i urtaget.

→ Sätt i kontakten till sughuvudet i uttaget på teleskopröret.

→ Stick i kröken på el-sugslangen i teleskopröret och vrid tills spärrstiftet hakar fast i urtaget.

→ Sätt teleskoprörets flatkontakt i uttaget på sugslangskröken.

→ Sätt i el-sugslangen i sug-uttaget på apparaten.

Bild 

→ Sätt el-sugslangens kontakt i uttaget på apparatens framsida.

**Observera:** Apparaten är klar att använda. Man startar genom att börja använda sugen; beakta den aktuella bruksanvisningen samt broschyren "Säkerhetsanvisningar för våt/torr sug".

## Handhavande

 **Fara**

*Kör inte över nätkabeln med roterande borstar! Bär apparaten i trappor och lyft den över höga trösklar!*

**Observera:** Om anslutningsstosen svängs ända upp hakar den fast automatiskt.

Trycks spärrknappen in lossas den igen.

→ Tag bort större bitar, som materialrester, papper och liknande, från golvet före rengöringen. På så sätt förhindras blockering av borstvalsens.

→ Starta/stäng av elsugborsten med reglaget på krökens handtag. När apparaten är startad lyser kontrollampan "Drift" grönt.

**Observera:** Ska långhåriga mattor, mattfransar, pålsar eller liknande sugas måste arbetet utföras med avstängd borstvals..

**Observera:** Minska på sugeffekten om det går det trögt att skjuta sughuvudet. Rengöringseffekten påverkas inte väsentligt av detta.



## Transport

### Varning

*Risk för person och egendomsskada! Observera vid transport maskinens vikt.*

- Vid transport i fordon ska maskinen säkras enligt respektive gällande bestämmelser så den inte kan tippa eller glida.

## Förvaring

### Varning

*Risk för person och egendomsskada! Observera maskinens vikt vid lagring.*

Denna maskin får endast lagras inomhus.

## Skötsel och underhåll

### ⚠ Fara

*Stäng alltid av apparaten och dra ur sugens nätkontakt innan arbeten utförs på den.*

### Varning

*Risk för skada! Doppa aldrig elsugborsten i vatten eller andra vätskor vid rengöringen.*

## Rengöring av borstvals

Bild 

- Klipp av hår och trådar, som fastnat runt borstvalsens, med sax och tag bort dem.

## Rengöring av rullar

När rullarna kärvar på elsugborsten:

Bild 

- Tag bort hår eller trådar som fastnat runt rullarnas axlar med hjälp av en skruvmejsel.

## Byta borstvals

**Observera:** Borstvalsens får bara bytas av kundservice.

## Åtgärder vid störningar

### ⚠ Fara

*Stäng alltid av apparaten och dra ur sugens nätkontakt innan arbeten utförs på den.*

Överhettningsskyddet stänger av motorn om denna skulle överbelastas, t.ex. på grund av blockerad borstvals. Kontrollampen "Störning" lyser rött.

- Stäng av elsugborsten.
- Dra ur kontakten till sugen.
- Kontrollera om smutspartiklar finns i borstvalsens och tag vid behov bort detaljer som blockerar.
- Låt aggregatet svalna.
- Tryck på Reset-knappen.

Elsugborsten kan startas igen.

## Garanti

I respektive land gäller de garantivillkor som publicerats av våra auktoriserade distributörer. Eventuella fel på aggregatet repareras utan kostnad under förutsättning att det orsakats av ett material- eller tillverkningsfel. I frågor som gäller garantin ska du vända dig med kvitto till inköpsstället eller närmaste auktoriserade serviceverkstad.

## Tekniska data

Spänning	230 V, 50 Hz
Skyddsklass	II
Effekt borstmotor	150 W
Sopbredd	300 mm
Borstvals	utbytbar
Borstdrivning	Kuggrem med elektroniskt överbelastnings-skydd
Höjd	180 mm
Djup	235 mm
Bredd	340 mm
Vikt	3,6 kg
<b>Beräknade värden enligt EN 60335-2-69</b>	
Ljudtrycksnivå $L_{pA}$	60 dB(A)
Osäkerhet $K_{pA}$	1 dB(A)
Hand-Arm Vibrationsvärde	0,2 m/s <sup>2</sup>
Osäkerhet K	0,2 m/s <sup>2</sup>

## CE-försäkran

Härmed försäkras vi att nedanstående be-tecknade maskin i ändamål och konstruk-tion samt i den av oss levererade versionen motsvarar EU-direktivens tillämpliga grund-läggande säkerhets- och hälsokrav. Vid ändringar på maskinen som inte har god-känts av oss blir denna överensstämmelse-förklaring ogiltig.

**Produkt:** Elborste  
**Typ:** 2.642-xxx

**Tillämpliga EU-direktiv**  
2006/42/EG (+2009/127/EG)  
2004/108/EG

### Tillämpade harmoniserade normer

EN 55014-1: 2006  
EN 55014-2: 1997 + A1: 2001  
EN 60335-1  
EN 60335-2-69  
EN 61000-3-2: 2006 + A2: 2009  
EN 61000-3-3: 2008  
EN 62233: 2008

### Tillämpade nationella normer

-

## 5.957-476

Undertecknade agerar på order av och med fullmakt från företagsledningen.

  
H. Jenner  
CEO

  
S. Reiser  
Head of Approbation

Dokumentationsbefullmäktigad:  
S. Reiser

Alfred Kärcher GmbH & Co. KG  
Alfred-Kärcher-Str. 28 - 40  
71364 Winnenden (Germany)  
Tel.: +49 7195 14-0  
Fax: +49 7195 14-2212

Winnenden, 2010/07/14



Lue tämä alkuperäisiä ohjeita ennen laitteesi käyttämistä, säilytä käyttöohje myöhemmä käyttöä tai mahdollista myöhemmä omistajaa varten.

- Turvaohje nro 5.956-249 on ehdottomasti luettava ennen laitteen ensimmäistä käyttökertaa!
- Jos havaitset kuljetusvaurioita, ota välittömästi yhteys jälleenmyyjään.
- Tarkasta purkaessasi pakkauksesta, ovatko kaikki varusteet olemassa ja ovatko osat vaurioituneet

## Ympäristönsuojelu



Pakkausmateriaalit ovat kierrätettäviä. Älä käsittele pakkauksia kotitalousjätteenä, vaan toimita ne jätteiden kierrätykseen.



Käytetyt laitteet sisältävät arvokkaita kierrätettäviä materiaaleja, jotka tulisi toimittaa kierrätykseen. Paristoja, öljyjä ja samankaltaisia aineita ei saa päästää ympäristöön. Tästä syystä toimita kuluneet laitteet asianmukaisiin keräyspisteisiin.

### Huomautuksia materiaaleista (REACH)

Ajantasaisia tietoja ainesosista löytyy osoitteesta:

<http://www.karcher.de/de/unternehmen/umweltschutz/REACH.htm>

## Käyttöohjeessa esiintyvät symbolit

### ⚠ Vaara

Välittömästi uhkaava vaara, joka aiheuttaa vakavan ruumiinvamman tai johtaa kuolemaan.

### ⚠ Varoitus

Mahdollisesti vaarallinen tilanne, joka voi aiheuttaa vakavan ruumiinvamman tai voi johtaa kuolemaan.

### Varo

Mahdollisesti vaarallinen tilanne, joka voi aiheuttaa lievän ruumiinvamman tai aineellisia vahinkoja.

## Käyttötarkoitus

### ⚠ Varoitus

*Laite ei sovellu terveydelle haitallisten pölyjen imurointiin.*

- Imurin peruslaitteena käytetään Kärcher -kuivaimureita.
- Sähköimuharjaa käytetään kokolattiamattojen puhdistamiseen.
- Tämä laite soveltuu ammattimaiseen käyttöön, esim. hotelleissa, kouluissa, sairaaloissa, tehtaissa, kauppoissa, toimistoissa ja välittäjälিকেissä.

## Laitteen osat

- 1 Sähköimuletku
- 2 Sähkö-imuletkun pistoke
- 3 Imupään pistoke
- 4 Liitäntäistukka
- 5 Liitäntäistukan vapautuspainike
- 6 Valaistus
- 7 Harjalla varustettu imupää
- 8 Reset-painike
- 9 Merkkivalo "Käyttö" (vihreä)
- 10 Merkkivalo "Häiriö" (punainen)
- 11 Lukitusnasta
- 12 Teleskooppi-imuputki
- 13 Laitekytkin
- 14 Kahva

## Turvaohjeet

### ⚠ Vaara

- *Älä ota laitetta käyttöön, jos tulojohto on vaurioitunut tai rungossa on näkyvät vauriot.*
- *Vedä virtapistoke irti ennen kaikkia huolto- ja puhdistustöitä.*
- *Älä koskaan vedä virtapistoketta irti pistorasiasta vetämällä tulojohdosta.*
- *Älä aja pölynimurin sähköjohdon yli.*
- *Älä koskaan kosketa pyörivää harjaa sormilla.*
- *Jos tulojohto on viallinen, on asiakaspalvelu tai valtuutettu korjaamo vaihdettava koko tulojohto uuteen.*

- Älä koskaan upota sähköimuharjaa puhdistettaessa veteen tai muihin nesteisiin.
- Mattojen kosteapuhdistuksen jälkeen työskentely laitteen kanssa on sallittu vasta kun laite on täysin kuivaa, koska muuten voivat esiintyä laitteen vaurioita.
- Älä imuroi imuriin tulitikkuja, hehkuvaa tuhkaa, tupakantumppeja tai nesteitä. Vältä kovien, terävien esineiden imuroimista, koska ne voivat vaurioittaa imuria.
- Pidä lapset kaukana sähkölaitteista.
- Vain alan ammattilaiset saavat korjata sähkölaitteita. Epäasianmukaiset korjaukset voivat olla käyttäjälle erittäin vaarallisia.
- Häiriötapauksissa käänny sen takia alan myyjän tai asianomaisen asiakaspalvelun puoleen.
- Jos laitetta käytetään tarkoituksenvastaisesti tai väärin, valmistaja ei vastaa mahdollisesti aiheutuneista vahingoista.
- Huomioi peruslaitteesi turvaohjeet.

## Toiminta

Sähköimuharjan pyörivä harja irrottaa lian matosta paremmin kuin tavanomainen pölynimuri. Sen ansiosta puhdistuksen vaikutus on tehokkaampi.

## Käyttöönotto

### Asennus

→ Työnnä teleskooppi-imuputki imupään liitäntäistukkaan.

**Huomautus:** Lukitusnastan on lukittauduttava reikään.

→ Liitä imupään pistoke teleskooppi-imuputken pistorasiaan.

→ Työnnä sähköimuletkun polvi teleskooppi-imuputkeen ja kierrä imuletkua, kunnes lukkonasta lukittuu reikään.

→ Liitä teleskooppi-imuputken litteä pistoke imuletkun polvessa sijaitsevaan pistorasiaan.

→ Työnnä sähköimuletku imurin imuliitäntään.

Kuva 

→ Liitä sähkökäyttöisen imuletkun pistoke imurin etupuolella sijaitsevaan pistorasiaan.

**Huomautus:** Laite on käyttövalmis. Kytkeminen päälle tapahtuu pölynimurin käyttötönnötolla, huomioi vastaava käyttöohje sekä esite "Turvaohjeet märkä-/kuivaimuria varten".

## Käyttö

 **Vaara**

Älä aja pyörivillä harjoilla verkkokaapelin yli! Nosta laite portaiden ja korkeiden kynnyksien yli!

**Huomautus:** Kun liitäntäistukka käännetään kokonaan ylös, se lukkiutuu automaattisesti paikalleen. Liitäntäistukka vapautetaan jälleen vapautuspainiketta painamalla.

→ Poista suuremmat roskat, kuten kangaspalat, paperi jne., lattialta ennen puhdistuksen aloittamista. Täten estetään harjatelan tukkeutuminen.

→ Kytke sähköimuharja kahvassa olevalla kytkimellä päälle/pois päältä. Kun laite on kytketty päälle, merkivalo "Käyttö" palaa vihreänä.

**Huomautus:** Imurointi on suoritettava harjatelan ollessa kytkettynä pois päältä, jos imuroitavana on tiheänukkaiset matot, matonhapsut, turkistaljat tai muut sellaiset.

**Huomautus:** Jos imupäätä on vaike liikuttaa, pienennä imurin imutehoa. Se ei vaikuta olennaisesti puhdistuksen tehokkuuteen.

## Kuljetus

### Varo

*Loukkaantumis- ja vahingoittumisvaaravaara! Huomioi kuljetettaessa laitteen paino.*

- Kun kuljetat laitetta ajoneuvoissa, varmista laite liukumisen ja kaatumisen varalta kulloinkin voimassa olevien ohjesääntöjen mukaisesti.

## Säilytys

### Varo

*Loukkaantumis- ja vahingoittumisvaaravaara! Huomioi säilytettäessä laitteen paino.*

Tätä laitetta saa säilyttää vain sisätiloissa.

## Hoito ja huolto

### ⚠ Vaara

*Ennen kaikkia laitteeseen kohdistuvia töitä, kytke laite pois päältä ja vedä verkkopistoke irti pistorasiasta!*

### Varo

*Vaurioitumisvaara! Älä koskaan upota sähköimuharjaa puhdistettaessa veteen tai muihin nesteisiin.*

## Harjatelan puhdistus

Kuva 

- Hiukset ja langat, jotka ovat kelaantuneet harjatelan ympärille, on leikattava saksilla poikki ja poistettava.

## Rullien puhdistus

Jos sähköimuharjan tulevat vaikeakulkuisiksi:

Kuva 

- Poista hiukset tai langat, jotka ovat kiertäneet rullien akselien ympärille.

## Harjatelan vaihto

**Huomautus:** Vain asiakaspalvelu saa vaihtaa harjatelan.

## Häiriöapu

### ⚠ Vaara

*Ennen kaikkia laitteeseen kohdistuvia töitä, kytke laite pois päältä ja vedä verkkopistoke irti pistorasiasta!*

Jos moottori ylikuormittuu esim. harjatelan tukkeutumisesta johtuen, ylikuormennus-suoja kytkee moottorin pois päältä. Punainen merkkivalo „Häiriö“ syttyy.

- Kytke sähköimuharja pois päältä.  
→ Vedä imurin verkkopistoke irti pistorasiasta.  
→ Tarkasta harjatelan epäpuhtaudet ja poista mahdolliset liikkeen estävät esineet.  
→ Anna laitteen jäähtyä.  
→ Paina Reset-painiketta.

Sähköimuharjan voi nyt käynnistää uudelleen.

## Takuu

Kussakin maassa ovat voimassa valtuuttamamme myyntiorganisaation julkaisemat takuuehdot. Materiaali- ja valmistusvirheitä aiheuttavat virheet laitteessa korjaamme takuuajana maksutta. Takuutapauksessa ota yhteys ostotositteen kanssa jälleenmyyjään tai lähimpään valtuutettuun huoltoon.

## Tekniset tiedot

Jännite	230 V, 50 Hz
Kotelointiluokka	II
Harjamootorin teho	150 W
Lakaisun leveys	300 mm
Harjatela	vaihdettavissa
Harjakäyttö	Hammashihna elektronisella ylikuormitussuojalla
Korkeus	180 mm
Syvyydet	235 mm
Leveys	340 mm
Paino	3,6 kg
<b>Mitatut arvot EN 60335-2-69 mukaisesti</b>	
Äänenpainetaso $L_{pA}$	60 dB(A)
Epävarmuus $K_{pA}$	1 dB(A)
Käsi-käsivarsi tärinäarvo	<2,5 m/s <sup>2</sup>
Epävarmuus K	0,2 m/s <sup>2</sup>

## CE-todistus

Vakuutamme, että alla mainitut tuotteet vastaavat suunnittelultaan ja rakenteeltaan sekä valmistustavaltaan EU-direktiivien asianomaisia turvallisuus- ja terveysvaatimuksia. Jos tuotteeseen/tuotteisiin tehdään muutoksia, joista ei ole sovittu kanssamme, tämä vakuutus ei ole enää voimassa.

**Tuote:** Sähköharja  
**Tyyppi:** 2.642-xxx

**Yksiselitteiset EU-direktiivit**  
2006/42/EY (+2009/127/EY)  
2004/108/EY

### Sovelletut harmonisoidut standardit

EN 55014-1: 2006  
EN 55014-2: 1997 + A1: 2001  
EN 60335-1  
EN 60335-2-69  
EN 61000-3-2: 2006 + A2: 2009  
EN 61000-3-3: 2008  
EN 62233: 2008

### Sovelletut kansalliset standardit

-

## 5.957-476

Allekirjoittaneet toimivat yrityksen johton puolesta ja sen valtuuttamina.

  
H. Jenner  
CEO

  
S. Reiser  
Head of Approbation

Dokumentointivaltuutettu:  
S. Reiser

Alfred Kärcher GmbH & Co. KG  
Alfred-Kärcher-Str. 28 - 40  
71364 Winnenden (Germany)  
Puh.: +49 7195 14-0  
Faksi: +49 7195 14-2212

Winnenden, 2010/07/14



Πριν χρησιμοποιήσετε τη συσκευή σας για πρώτη φορά, διαβάστε αυτές τις πρωτότυπες οδηγίες χρήσης, ενεργήστε σύμφωνα με αυτές και κρατήστε τις για μελλοντική χρήση ή για τον επόμενο ιδιοκτήτη.

- Πριν από την πρώτη χρήση διαβάστε οπωσδήποτε τις υποδείξεις ασφαλείας αρ. 5.956-249!
- Σε περίπτωση βλαβών κατά τη μεταφορά ειδοποιήστε αμέσως τον αντιπρόσωπό σας.
- Κατά το άνοιγμα της συσκευασίας, ελέγξτε το περιεχόμενο για τυχόν ελλείψεις σε εξαρτήματα ή για βλάβες.

## Προστασία περιβάλλοντος



Τα υλικά συσκευασίας είναι ανακυκλώσιμα. Μην πετάτε τις συσκευασίες στα οικιακά απορρίμματα, αλλά σε ειδικό σύστημα επαναχρησιμοποίησης.



Οι παλιές συσκευές περιέχουν ανακυκλώσιμα υλικά, τα οποία θα πρέπει να μεταφέρονται σε σύστημα επαναχρησιμοποίησης. Οι μπαταρίες, τα λάδια και παρόμοια υλικά δεν επιτρέπεται να καταλήγουν στο περιβάλλον. Για το λόγο αυτόν η διάθεση παλιών συσκευών πρέπει να γίνεται σε κατάλληλα συστήματα συλλογής.

### Υποδείξεις για τα συστατικά (REACH)

Ενημερωμένες πληροφορίες για τα συστατικά μπορείτε να βρείτε στη διεύθυνση:

<http://www.karcher.de/de/unternehmen/umweltschutz/REACH.htm>

## Σύμβολα στο εγχειρίδιο οδηγιών

### Κίνδυνος

Για άμεσα επηρεαζόμενο κίνδυνο, ο οποίος μπορεί να οδηγήσει σε σοβαρό τραυματισμό ή θάνατο.

### Προειδοποίηση

Για ενδεχόμενη επικίνδυνη κατάσταση, η οποία μπορεί να οδηγήσει σε σοβαρό τραυματισμό ή θάνατο.

### Προσοχή

Για ενδεχόμενη επικίνδυνη κατάσταση, η οποία μπορεί να οδηγήσει σε ελαφρό τραυματισμό ή υλικές βλάβες.

## Χρήση σύμφωνα με τους κανονισμούς

### Προειδοποίηση

Η συσκευή δεν ενδείκνυται για την αναρρόφηση επιβλαβών για την υγεία σκονών.

- Ως βασική μονάδα αναρρόφησης χρησιμοποιούνται σκούπες ξηρής αναρρόφησης της Kärcher.
- Η ηλεκτρική βούρτσα αναρρόφησης χρησιμοποιείται για τον καθαρισμό μοκετών.
- Η συσκευή αυτή προορίζεται για επαγγελματική χρήση, π.χ. σε ξενοδοχεία, σχολεία, νοσοκομεία, εργοστάσια, καταστήματα, γραφεία και εταιρείες ενοικίασεως.

## Στοιχεία συσκευής

- 1 Ηλεκτρικός σωλήνας αναρρόφησης
- 2 Βύσμα του ηλεκτρικού σωλήνα αναρρόφησης
- 3 Βύσμα της κεφαλής αναρρόφησης
- 4 Ρευματοδότες τροφοδοσίας
- 5 Πλήκτρο απασφάλισης της υποδοχής σύνδεσης
- 6 Φωτισμός
- 7 Κεφαλή αναρρόφησης με βούρτσα
- 8 Πλήκτρο επαναφοράς
- 9 Ενδεικτική λυχνία "Λειτουργία" (πράσινη)
- 10 Ενδεικτική λυχνία "Βλάβη" (κόκκινη)
- 11 Ασφαλιστικός πείρος
- 12 Τηλεσκοπικός σωλήνας αναρρόφησης
- 13 Διακόπτης συσκευής
- 14 Γωνία σωλήνα

## Υποδείξεις ασφαλείας

### **⚠ Κίνδυνος**

- Μην χρησιμοποιείτε τη συσκευή αν το καλώδιο είναι χαλασμένο ή το περίβλημα παρουσιάζει εμφανείς φθορές.
- Πριν από κάθε εργασία συντήρησης και καθαρισμού βγάξτε το ρευματολήπτη από την πρίζα.
- Μην βγάζετε ποτέ το ρευματολήπτη από την πρίζα τραβώντας τον από το καλώδιο.
- Μην περνάτε πάνω από το καλώδιο της ηλεκτρικής σκούπας.
- Μην ακουμπάτε ποτέ τις περιστρεφόμενες βούρτσες με τα δάχτυλα.
- Εάν το καλώδιο είναι χαλασμένο πρέπει να αντικαθίσταται ολόκληρο από την υπηρεσία εξυπηρέτησης πελατών ή από εξουσιοδοτημένο συνεργείο.
- Κατά τον καθαρισμό μην βυθίζετε ποτέ τις ηλεκτρικές βούρτσες αναρρόφησης σε νερό ή σε άλλα υγρά.
- Μετά από τον υγρό καθαρισμό χαλιών η χρήση της συσκευής επιτρέπεται μόνο

αφού τα χαλιά στεγνώσουν εντελώς, διαφορετικά μπορεί να προκληθούν ζημιές στη συσκευή.

- Μην χρησιμοποιείτε τη συσκευή αυτή για την αναρρόφηση σπέρτων, πυρακτωμένης στάχτης, αποσιίγαρων ή υγρών. Αποφύγετε την αναρρόφηση σκληρών ή αιχμηρών αντικειμένων, επειδή μπορεί να προκληθούν ζημιές στη συσκευή
- Φυλάξτε τις ηλεκτρικές συσκευές μακριά από παιδιά.
- Επισκευές σε ηλεκτρικές συσκευές επιτρέπεται να εκτελούνται μόνο από ειδικευμένους ηλεκτρολόγους. Ακατάλληλες επισκευές μπορεί να προκαλέσουν σοβαρούς κινδύνους για το χρήστη.
- Σε περίπτωση βλαβών παρακαλούμε απευθυνθείτε στον έμπορο από τον οποίο προμηθευτήκατε τη συσκευή ή στην αρμόδια υπηρεσία τεχνικής εξυπηρέτησης πελατών.
- Σε περίπτωση που η συσκευή χρησιμοποιηθεί για σκοπό διαφορετικό από τον προβλεπόμενο ή κατά τρόπο λανθασμένο, δεν αναλαμβάνουμε καμία ευθύνη για ενδεχόμενες ζημιές.
- Λάβετε υπόψη τις υποδείξεις ασφαλείας της συσκευής σας.

## Λειτουργία

Η περιστρεφόμενη βούρτσα της συσκευής αποσπά τους ρύπους από το χαλί καλύτερα από ό,τι μια κοινή ηλεκτρική σκούπα. Με αυτό τον τρόπο ο καθαρισμός είναι πιο εντατικός.



## Έναρξη λειτουργίας

### Συναρμολόγηση

- Εισάγετε τον τηλεσκοπικό σωλήνα αναρρόφησης στην υποδοχή της κεφαλής αναρρόφησης.
- Υπόδειξη:** Ο ασφαλιστικός πείρος πρέπει να κουμπώσει στην οπή.
- Εισάγετε το βύσμα της κεφαλής αναρρόφησης στην υποδοχή του τηλεσκοπικού σωλήνα αναρρόφησης.
  - Εισάγετε τη γωνία του ηλεκτρικού σωλήνα αναρρόφησης στον τηλεσκοπικό σωλήνα αναρρόφησης και περιστρέψτε μέχρι να κουμπώσει ο πείρος ασφάλισης στην οπή.
  - Εισάγετε το επίπεδο βύσμα του τηλεσκοπικού σωλήνα αναρρόφησης στην πρίζα της γωνίας του ηλεκτρικού σωλήνα αναρρόφησης.
  - Εισάγετε τον ηλεκτρικό σωλήνα αναρρόφησης στη σύνδεση αναρρόφησης της ηλεκτρικής σκούπας.

### Εικόνα

- Εισάγετε το βύσμα του ηλεκτρικού σωλήνα αναρρόφησης στην πρίζα που βρίσκεται στην μπροστινή πλευρά της ηλεκτρικής σκούπας.

**Υπόδειξη:** Η συσκευή είναι έτοιμη για λειτουργία. Η ενεργοποίηση γίνεται με την ενεργοποίηση της ηλεκτρικής σκούπας. Παρακαλούμε να εφαρμόζετε τις αντίστοιχες οδηγίες λειτουργίας, καθώς και το έντυπο "Υποδείξεις ασφαλείας για υγρή/ξηρή αναρρόφηση".

## Χειρισμός

### Κίνδυνος

*Μην περνάτε με τις περιστρεφόμενες βούρτσες πάνω από το καλώδιο τροφοδοσίας! Σηκώστε τη συσκευή σε σκάλες ή ψηλά κατώφλια!*

**Υπόδειξη:** Εάν η υποδοχή σύνδεσης σηκωθεί εντελώς επάνω, θα κλειδώσει αυτόματα. Η υποδοχή απασφαλίζεται ξανά με πίεση του πλήκτρου απασφάλισης.

- Πριν από τον καθαρισμό απομακρύνετε από το δάπεδο τους ογκώδεις ρύπους, όπως κομμάτια υφασμάτων, χαρτιά κ.λπ. Έτσι αποφεύγετε την εμπλοκή της κυλινδρικής βούρτσας.
- Ενεργοποιείτε και απενεργοποιείτε την ηλεκτρική βούρτσα αναρρόφησης από το διακόπτη που βρίσκεται στη γωνιακή λαβή. Όταν η συσκευή είναι ενεργοποιημένη, ανάβει με πράσινο η ενδεικτική λυχνία "Λειτουργία".

**Υπόδειξη:** Εάν πρόκειται να χρησιμοποιήσετε τη συσκευή σε χαλιά με παχύ πέλμα, σε κρόσσια χαλιών, γούνες ή παρόμοια, η κυλινδρική βούρτσα πρέπει να είναι απενεργοποιημένη.

**Υπόδειξη:** Εάν η κίνηση της κεφαλής αναρρόφησης είναι δύσκολη, μειώστε την αναρροφητική ισχύ. Δεν επηρεάζεται ουσιαστικά η καθαριστική δράση.

## Μεταφορά

### Προσοχή

*Κίνδυνος τραυματισμού και βλάβης! Κατά τη μεταφορά λάβετε υπόψη το βάρος της συσκευής.*

- Κατά τη μεταφορά με οχήματα, ασφαλίστε τη συσκευή έναντι ενδεχόμενης ολίσθησης και ανατροπής, σύμφωνα με τις εκάστοτε ισχύουσες κατευθυντήριες οδηγίες.

## Αποθήκευση

### Προσοχή

*Κίνδυνος τραυματισμού και βλάβης! Κατά την αποθήκευση λάβετε υπόψη το βάρος της συσκευής.*

Η συσκευή αυτή μπορεί να αποθηκεύεται μόνο σε εσωτερικούς χώρους.

## Φροντίδα και συντήρηση

### ⚠ Κίνδυνος

*Πριν από όλες τις εργασίες στη συσκευή απενεργοποιήστε τη συσκευή και τραβήξτε το βύσμα τροφοδοσίας από τη σκούπα!*

### Προσοχή

*Κίνδυνος βλάβης! Κατά τον καθαρισμό μην βυθίζετε ποτέ την ηλεκτρική βούρτσα αναρρόφησης σε νερό ή σε άλλα υγρά.*

## Καθαρισμός του κυλίνδρου της βούρτσας

Εικόνα 

➔ Κόψτε με ένα ψαλίδι και αφαιρέστε τρίχες και ίνες που έχουν τυλιχτεί στον κύλινδρο της βούρτσας.

## Καθαρισμός των τροχίσκων

Εάν οι τροχίσκοι της ηλεκτρικής βούρτσας αναρρόφησης παύουν να κινούνται εύκολα:

Εικόνα 

➔ Αφαιρέστε τρίχες και ίνες που έχουν τυλιχτεί στους άξονες των τροχίσκων με ένα κατσαβίδι.

## Αντικατάσταση κυλίνδρων βουρτσών

**Υπόδειξη:** Η αντικατάσταση της κυλινδρικής βούρτσας είναι δυνατή μόνο από την υπηρεσία εξυπηρέτησης πελατών.

## Αντιμετώπιση βλαβών

### ⚠ Κίνδυνος

*Πριν από όλες τις εργασίες στη συσκευή απενεργοποιήστε τη συσκευή και τραβήξτε το βύσμα τροφοδοσίας από τη σκούπα!*

Σε περίπτωση υπερφόρτωσης του κινητήρα, π.χ. λόγω εμπλοκής της κυλινδρικής βούρτσας, η διάταξη προστασίας από υπερθέρμανση απενεργοποιεί τον κινητήρα. Η ενδεικτική λυχνία "Βλάβη" ανάβει με κόκκινο χρώμα.

➔ Απενεργοποιήστε την ηλεκτρική βούρτσα.

➔ Τραβήξτε το φιν από τη συσκευή.

➔ Ελέγξτε τον κύλινδρο για ακαθαρσίες και αφαιρέστε τα αντικείμενα που τον φράζουν, εάν υπάρχουν.

➔ Αφήστε τη συσκευή να κρυώσει.

➔ Πιέστε το πλήκτρο Reset.

Η ηλεκτρική βούρτσα αναρρόφησης μπορεί να ενεργοποιηθεί ξανά.

## Εγγύηση

Σε κάθε χώρα ισχύουν οι όροι εγγύησης που εκδόθηκαν από την αρμόδια εταιρία μας προώθησης πωλήσεων.

Αναλαμβάνουμε τη δωρεάν αποκατάσταση οποιασδήποτε βλάβης στη συσκευή σας, εφόσον οφείλεται σε αστοχία υλικού ή κατασκευαστικό σφάλμα, εντός της προθεσμίας που ορίζεται στην εγγύηση. Σε περίπτωση που επιθυμείτε να κάνετε χρήση της εγγύησης, παρακαλούμε απευθυνθείτε με την απόδειξη αγοράς στο κατάστημα από το οποίο προμηθευτήκατε τη συσκευή ή στην πλησιέστερη εξουσιοδοτημένη υπηρεσία τεχνικής εξυπηρέτησης πελατών μας.

## Τεχνικά χαρακτηριστικά

Τάση	230 V, 50 Hz
Κατηγορία προστασίας	II
Ισχύς κινητήρα βούρτσας	150 W
Πλάτος σκουπίσματος	300 mm
Κύλινδρος βούρτσας	Με δυνατότητα αντικατάστασης
Λειτουργία βούρτσας	Οδοντωτός τροχός με ηλεκτρονική προστασία έναντι υπερφόρτωσης
Ύψος	180 mm
Βάθος	235 mm
Πλάτος	340 mm
Βάρος	3,6 kg
<b>Μετρούμενες τιμές κατά EN 60335-2-69</b>	
Επιτρεπόμενη στάθμη ηχητικής ισχύος $L_{pA}$	60 dB(A)
Αβεβαιότητα $K_{pA}$	1 dB(A)
Κραδασμοί στο χέρι/στο βραχίονα	$<2,5 \text{ m/s}^2$
Αβεβαιότητα K	$0,2 \text{ m/s}^2$

## Δήλωση συμμόρφωσης CE

Δια της παρούσης δηλώνουμε ότι το μηχάνημα που χαρακτηρίζεται παρακάτω, με βάση τη σχεδίαση και την κατασκευή του, υπό τη μορφή που διατίθεται στην αγορά, πληροί στις σχετικές βασικές απαιτήσεις ασφαλείας και υγιεινής των οδηγιών της ΕΚ. Η παρούσα δήλωση παύει να ισχύει σε περίπτωση τροποποιήσεων του μηχανήματος χωρίς προηγούμενη συνεννόηση μαζί μας.

**Προϊόν:** Ηλεκτρική βούρτσα  
**Τύπος:** 2.642-xxx

**Σχετικές οδηγίες των Ε.Κ.**  
2006/42/ΕΚ (+2009/127/ΕΚ)  
2004/108/ΕΚ

**Εφαρμοσθέντα εναρμονισμένα πρότυπα**

EN 55014-1: 2006  
EN 55014-2: 1997 + A1: 2001  
EN 60335-1  
EN 60335-2-69  
EN 61000-3-2: 2006 + A2: 2009  
EN 61000-3-3: 2008  
EN 62233: 2008

**Εφαρμοσθέντα εθνικά πρότυπα**

-

**5.957-476**

Οι υπογράφωντες ενεργούν κατ' εντολή του και με εξουσιοδότηση της διεύθυνσης της επιχείρησης.

  
H. Jenner  
CEO

  
S. Reiser  
Head of Approval

Υπεύθυνος τεκμηρίωσης:  
S. Reiser

Alfred Karcher GmbH & Co. KG  
Alfred-Karcher-Str. 28 - 40  
71364 Winnenden (Germany)  
Τηλ.: +49 7195 14-0  
Φαξ: +49 7195 14-2212

Winnenden, 2010/07/14



Cihazın ilk kullanımından önce bu orijinal kullanma kılavuzunu okuyun, bu kılavuza göre davranın ve daha sonra kullanım veya cihazın sonraki sahiplerine vermek için bu kılavuzu saklayın.

- İlk kullanımdan önce, 5.956-249 numaralı güvenlik uyarılarını mutlaka okuyun!
- Nakliye hasarlarını hemen yetkili satıcıya bildirin.
- Ambalajı çıkartırken, ambalaj içeriğinde eksik aksesuar veya hasar kontrolü yapın.

## Çevre koruma

	Ambalaj malzemeleri geri dönüştürülebilir. Ambalaj malzemelerini evinizin çöpüne atmak yerine lütfen tekrar kullanılabilirleri yerlere gönderin.
	Eski cihazlarda, yeniden değerlendirme işlemine tabi tutulması gereken değerli geri dönüşüm malzemeleri bulunmaktadır. Aküler, yağ ve benzeri maddeler doğaya ulaşmamalıdır. Bu nedenle eski cihazları lütfen öngörülen toplama sistemleri aracılığıyla imha edin.

### İçindekiler hakkında uyarılar (REACH)

İçindekiler hakkında ayrıntılı bilgileri bulabileceğiniz adres:

<http://www.karcher.de/de/unternehmen/umweltschutz/REACH.htm>

## Kullanım kılavuzundaki semboller

### ⚠ Tehlike

Ağır bedensel yaralanmalar ya da ölüme neden olan direkt bir tehlike için.

### ⚠ Uyarı

Ağır bedensel yaralanmalar ya da ölüme neden olabilecek olası tehlikeli bir durum için.

### Dikkat

Hafif bedensel yaralanmalar ya da maddi hasarlara neden olabilecek olası tehlikeli bir durum için.

## Kurallara uygun kullanım

### ⚠ Uyarı

Cihaz, zararlı tozların emilmesi için uygun değildir.

- Ana emiş cihazı olarak Kärcher kuru temizleyiciler kullanılmalıdır.
- Elektrikli süpürme fırçası taban halılarının temizlenmelerinde kullanılır.
- Bu cihaz, Örn; oteller, okullar, hastaneler, fabrikalar, mağazalar, bürolar ve kiralık mağazalarda mesleki kullanım için uygundur.

## Cihaz elemanları

- 1 Elektrikli emme hortumu
- 2 Elektrikli emme hortumunun fişi
- 3 Süpürge kafasının fişi
- 4 Bağlantı ağız
- 5 Bağlantı parçasının kilit açma tuşu
- 6 Aydınlatma
- 7 Fırçalı emme başlığı
- 8 Reset tuşu
- 9 "Çalışma" kontrol lambası (yeşil)
- 10 "Arıza" kontrol lambası (kırmızı)
- 11 Emniyet pimi
- 12 Teleskop emme borusu
- 13 Cihaz şalteri
- 14 Manifold

## Güvenlik uyarıları

### ⚠ Tehlike

- Besleme kablosu veya gövdesinde hasar görünen cihazlar kesinlikle çalıştırılmamalıdır.
- Bütün bakım ve temizlik çalışmalarına başlamadan önce cihazın fişini çekiniz.
- Fişi prizden çıkartmak için kesinlikle kablosundan tutarak çekmeyiniz.
- Elektrikli süpürgeyi besleme kablosunun üstünden geçirmeyiniz.
- Dönen fırçalara kesinlikle elle dokunmayınız.
- Besleme kablosunda hasar varsa, kabloyu komple olarak yetkili servise

veya yetkili satıcınıza götürüp değiştirilmesini isteyiniz.

- Elektrikli süpürge fırçasını temizlerken, kesinlikle suya veya başka sıvılara batırmayın.
- Halıları ıslak olarak temizledikten sonra, cihazı iyice kurutmadan yeniden çalıştırmayınız. Cihazda hasar oluşabilir.
- Cihaza kibrit çöpü, kor kül, kibrit izmaritleri veya sıvı girmemesine dikkat edin. Cihaza sert, sivri uçlu maddeler girmesi hasarlara sebep olabilir.
- Çocukların elektrikli cihazlara yaklaşmamasına dikkat ediniz.
- Elektrikli cihazlar sadece uzman elemanlar tarafından onarılmalıdır. Kurallara uygun olmayan onarımlar kullanıcı için büyük tehlikeler yaratabilir.
- Bu sebepten onarım için uzman satıcınıza veya ilgili yetkili servise başvurunuz.
- Cihazın başka amaçlarla veya yanlış kullanılması sonucu oluşabilecek hasarlarda sorumluluk kabul edilmez.
- Ana cihazınızın emniyet uyarılarını göz önünde bulundurunuz.

## Fonksiyon

Elektrikli süpürge fırçasında bulunan döner fırça halıdaki kirleri normal elektrik süpürgesinden daha iyi çözer. Bu sayede daha etkin bir temizlik sağlanır.

## İşletime alma

### Montaj

- Teleskopik boruyu süpürge kafasının bağlantı parçasına takın.
- Not:** Emniyet pimi deliğe oturmalıdır.
- Emiş başlığının fişini teleskopik borudaki prize takın.
- Elektrikli emme hortumunun manifoldunu teleskopik boruya takın ve emniyet pimi deliğe oturana kadar döndürün.
- Teleskopik borunun yassı fişini elektrikli emme borusu manifoldundaki prize takın.
- Elektrikli emme hortumunu süpürge emme bağlantısına takın.

### Şekil A

- Elektrikli emme hortumunun fişini elektrikli süpürge emme ön tarafındaki prize takın.

**Not:** Cihaz çalışmaya hazırdır. Çalıştırma işlemi süpürge emme devreye sokulması ile gerçekleşir, ilgili kullanım kılavuzunu ve "Islak/kuru süpürgeler için güvenlik uyarıları" broşürünü lütfen dikkate alın.

## Kullanımı

### ⚠ Tehlike

*Fırçalar dönerken elektrik kablosunun üzerinden geçmeyin! Cihazı, merdivenler ve yüksek eşikler üzerinden taşıyın!*

**Not:** Bağlantı parçası tamamen yukarı döndürülürse, otomatik olarak yerine oturur. Kilit açma tuşuna basarak bağlantı parçasının kilidi tekrar açılır.

- Kumaş parçası, kağıt vb. kaba parçaları temizlikten önce zeminden alınız. Bu sayede fırça merdanesinin bloke olması önlenir.
- Elektrikli emme fırçasını manifoldun tutamağındaki düğme ile açın/kapatın. Cihaz açıkken "Çalışma" kontrol lambası yeşil yanar.

**Not:** Uzun tüylü halılar, halı kenar saçakları, deri vb. süpürüleceği zaman, fırçadaki merdane kapatılmalıdır.

**Not:** Süpürge kafası zor itiliyorsa, süpürge emme gücünü düşürün. Temizlik etkisi açısından önemli bir fark meydana gelmemektedir.

## Taşıma

### Dikkat

*Yaralanma ve hasar tehlikesi! Taşıma sırasında cihazın ağırlığına dikkat edin.*

- Araçlarda taşıma sırasında, cihazı geçerli yönetmeliklere göre kaymaya ve devrilmeye karşı emniyete alın.

## Depolama

### Dikkat

*Yaralanma ve hasar tehlikesi! Depolama sırasında cihazın ağırlığına dikkat edin.*

Bu cihaz sadece iç mekanlarda depolanmalıdır.

## Koruma ve Bakım

### ⚠ Tehlike

*Cihazdaki tüm çalışmalardan önce cihazı kapatın ve süpürge'nin elektrik fişini çekin!*

### Dikkat

*Hasar tehlikesi! Elektrikli süpürge fırçasını temizlerken, kesinlikle suya veya başka sıvılara batırmayın.*

### Fırça merdanesinin temizlenmesi

#### Şekil B

- Fırçaya dolanmış olabilecek saç tellerini ve iplikleri bir makasla keserek alın.

### Tekerleklerin temizlenmesi

Elektrikli süpürge fırçasının tekerlekleri zor dönmeye başladığında:

#### Şekil C

- Tekerlek millerine sarılmış olan saç tellerini ve iplikleri bir tornavidayla çıkartın.

### Fırça merdanesinin değiştirilmesi

**Not:** Fırça merdanesi sadece müşteri hizmetleri tarafından değiştirilmelidir.

## Arızalarda yardım

### ⚠ Tehlike

*Cihazdaki tüm çalışmalardan önce cihazı kapatın ve süpürge'nin elektrik fişini çekin!*

Merdane aşırı yüklenmeden dolayı bloke olduğunda motora aşırı yük biner ve aşırı ısınma koruması motoru kapatır. "Arıza" kontrol lambası kırmızı olarak yanıyor.

- Elektrikli süpürge fırçasını kapatın.  
→ Süpürge'nin elektrik fişini çekin.  
→ Fırça merdanesine kirlenme kontrolü yapın ve gerekirse bloke eden cisimleri temizleyin.  
→ Cihazı soğutun.  
→ Reset tuşuna basın.

Elektrikli süpürge fırçası tekrar açılabilir.

## Garanti

Her ülkede yetkili distribütörümüz tarafından verilmiş garanti şartları geçerlidir. Garanti süresi içinde cihazınızda oluşan muhtemel hasarları, arızanın kaynağı üretim veya malzeme hatası olduğu sürece ücretsiz olarak karşılıyoruz. Garanti hakkınızdan yararlanmanızı gerektiren bir durum olduğu zaman, ilgili faturanız ile birlikte satıcınıza veya size en yakın yetkili servisimize başvurunuz.

## Teknik Bilgiler

Gerilim	230 V, 50 Hz
Koruma sınıfı	II
Fırça motorunun gücü	150 W
Süpürme genişliği	300 mm
Fırça merdanesi	değiştirilebilir
Fırça tahriği	Elektronik aşırı yüklenme korumalı dişli kayış
Yükseklik	180 mm
Derinlik	235 mm
Genişlik	340 mm
Ağırlık	3,6 kg
<b>60335-2-69'a göre belirlenen değerler</b>	
Ses basıncı seviyesi $L_{pA}$	60 dB(A)
Güvensizlik $K_{pA}$	1 dB(A)
El-kol titreşim değeri	<2,5 m/s <sup>2</sup>
Güvensizlik K	0,2 m/s <sup>2</sup>

## CE Beyanı

İşbu belge ile aşağıda tanımlanan makinenin konsepti ve tasarımı ve tarafımızdan piyasaya sürülen modeliyle AB yönetmeliklerinin temel teşkil eden ilgili güvenlik ve sağlık yükümlülüklerine uygun olduğunu bildiririz. Onayımız olmadan cihazda herhangi bir değişiklik yapılması durumunda bu beyan geçerliliğini yitirir.

**Ürün:** Elektrikli fırça  
**Tip:** 2.642-xxx

**İlgili AB yönetmelikleri**  
2006/42/EG (+2009/127/EG)  
2004/108/EG

### Kullanılmış olan uyumlu standartlar

EN 55014-1: 2006  
EN 55014-2: 1997 + A1: 2001  
EN 60335-1  
EN 60335-2-69  
EN 61000-3-2: 2006 + A2: 2009  
EN 61000-3-3: 2008  
EN 62233: 2008

### Kullanılmış ulusal standartlar

-

### 5.957-476

İmzası bulunanlar, işletme yönetimi adına ve işletme yönetimi tarafından verilen vekaletle dayanarak işlem yapar.

  
H. Jenner  
CEO

  
S. Reiser  
Head of Approbation

Dokümantasyon yetkilisi:  
S. Reiser

Alfred Kärcher GmbH & Co. KG  
Alfred-Kärcher-Str. 28 - 40  
71364 Winnenden (Germany)  
Tel.: +49 7195 14-0  
Faks: +49 7195 14-2212

Winnenden, 2010/07/14



Перед первым применением вашего прибора прочитайте эту оригинальную инструкцию по эксплуатации, после этого действуйте соответственно и сохраните ее для дальнейшего пользования или для следующего владельца.

- Перед первым вводом в эксплуатацию обязательно прочтите указания по технике безопасности № 5.956-249!
- При повреждениях, полученных во время транспортировки, немедленно свяжитесь с продавцом.
- При распаковке прибора проверьте его комплектность, а также его целостность.

## Защита окружающей среды

	Упаковочные материалы пригодны для вторичной переработки. Пожалуйста, не выбрасывайте упаковку вместе с бытовыми отходами, а сдайте ее в один из пунктов приема вторичного сырья.
	Старые приборы содержат ценные перерабатываемые материалы, подлежащие передаче в пункты приемки вторичного сырья. Аккумуляторы, масло и иные подобные материалы не должны попадать в окружающую среду. Поэтому утилизируйте старые приборы через соответствующие системы приемки отходов.

### Инструкции по применению компонентов (REACH)

Актуальные сведения о компонентах приведены на веб-узле по следующему адресу:

<http://www.karcher.de/de/unternehmen/umweltschutz/REACH.htm>

## Символы в руководстве по эксплуатации

### **Опасность**

*Для непосредственно грозящей опасности, которая приводит к тяжелым увечьям или к смерти.*

### **Предупреждение**

*Для возможной потенциально опасной ситуации, которая может привести к тяжелым увечьям или к смерти.*

### **Внимание!**

*Для возможной потенциально опасной ситуации, которая может привести к легким травмам или повлечь материальный ущерб.*

## Использование по назначению

### **Предупреждение**

*Прибор не предназначен для сбора вредной для здоровья пыли.*

- В качестве базового пылесосного прибора используются пылесосы для чистки в сухом режиме фирмы Kdger.
- Электрическая всасывающая щетка применяется для чистки ковровых покрытий.
- Этот прибор предназначен для профессионального использования, т.е. в гостиницах, школах, больницах, на промышленных предприятиях, в магазинах, офисах и в арендуемых помещениях.



## Элементы прибора

- 1 Электрический всасывающий шланг
- 2 Штекер электрического всасывающего шланга
- 3 Штекер всасывающей головки
- 4 Соединительный патрубок
- 5 Клавиша разблокировки присоединительного штуцера
- 6 Освещение
- 7 Всасывающий элемент со щеткой
- 8 Кнопка сброса
- 9 Контрольная лампочка «Режим работы» (зеленого цвета)
- 10 Контрольная лампочка "Неисправность» (красного цвета)
- 11 Предохранительный штифт
- 12 Телескопическая всасывающая труба
- 13 Включатель аппарата
- 14 Колено

## Указания по технике безопасности

### **⚠ Опасность**

- Не используйте прибор, если поврежден кабель или на корпусе видны явные повреждения.
- Перед проведением любых видов профилактических работ и работ по чистке прибора штепсельную вилку прибора следует вытаскивать из розетки.
- Запрещается тянуть штепсельную вилку за шнур.
- Не переезжать через шланг пылесоса.
- Запрещается касаться крутящейся щетки руками.
- При обнаружении неисправности в подающей системе вся подающая система подлежит замене. Замена производится службой сервисного обслуживания или уполномоченной мастерской.

- В ходе очистки не опускать электрическую всасывающую щетку в воду или иную жидкость.
- После влажной чистки ковров прибор разрешается использовать только после их полного высыхания, так как в противном случае прибор может получить повреждение.
- Избегайте попадания в прибор спичек, тлеющей золы, окурков сигарет, а также жидкости. Кроме этого, следует также избегать всасывания прибором твердых, острых предметов, так как они могут повредить прибор.
- Не давать прибор детям.
- Ремонт электроприборов может проводиться только специалистом. В результате некачественного ремонта для пользователя прибора могут возникнуть существенные опасности.
- В случае неисправностей, следует обращаться в специализированную торговую организацию, продавшую вам прибор, или службу сервисного обслуживания в вашем регионе.
- В случае использования не по назначению или неправильного обслуживания прибора, производитель не берет на себя ответственности за возможно принесенный этим вред.
- Соблюдайте указания по технике безопасности вашего базового прибора.

## Назначение

Вращающаяся щетка на электрической всасывающей щетке удаляет грязь на ковровом покрытии лучше, чем обычные пылесосы. Благодаря этому обеспечивается большая эффективность чистки.

## Начало работы

### Монтаж

→ Вставить телескопическую всасывающую трубку в присоединительный штуцер всасывающей головки.

**Указание:** Предохранительный штифт должен зафиксироваться в отверстии.

→ вставить штекер всасывающего элемента в розетку на телескопической всасывающей трубке,

→ Вставить колено электрического всасывающего шланга в телескопическую всасывающую трубку и повернуть его так, чтобы предохранительный штифт зафиксировался в отверстии.

→ Вставить плоский штекер телескопической всасывающей трубки в розетку на колене электрического всасывающего шланга.

→ Вставить электрический всасывающий шланг во всасывающий элемент пылесоса.

Рисунок 

→ вставить штекер электрического всасывающего шланга в розетку, находящуюся в передней части пылесоса.

**Указание:** Прибор готов к работе. Включение производится в рамках ввода пылесоса в эксплуатацию, соблюдать соответствующую инструкцию по эксплуатации, а также брошюру "Техника безопасности пылесосов для влажной и сухой чистки".

## Управление

### **Опасность**

*Вращающиеся щетки не должны касаться сетевого шнура! Через ступени и пороги прибор следует переносить!*

**Указание:** Если присоединительный штуцер откидывается полностью вверх, то он автоматически фиксируется. Нажатием клавиши разблокировки присоединительный штуцер разблокируется снова.

→ Перед началом работы следует собрать с пола крупные части, такие как, например, лоскуты ткани, бумагу и т.д. Тем самым будет предотвращена блокировка щеточного вала.

→ Включить/выключить электрическую всасывающую щетку с помощью выключателя на ручке колена. На включенном приборе контрольная лампа "Работа" горит зеленым светом.

**Указание:** При чистке ковров с высоким ворсом, ковровой бахромой, мехов и т.п. необходимо выключить щеточный вал.

**Указание:** Если всасывающая головка тяжело двигается, то необходимо уменьшить мощность пылесоса. Эффективность чистки ввиду этого уменьшается незначительно.

## Транспортировка

### **Внимание!**

*Опасность получения травм и повреждений! При транспортировке следует обратить внимание на вес устройства.*

→ При перевозке аппарата в транспортных средствах следует учитывать действующие местные государственные нормы, направленные на защиту от скольжения и опрокидывания.

## Хранение

### Внимание!

Опасность получения травм и повреждений! При хранении следует обратить внимание на вес устройства.

Это устройство разрешается хранить только во внутренних помещениях.

## Уход и техническое обслуживание

### ⚠ Опасность

Перед проведением любых работ с прибором, выключить прибор и вытянуть штепсельную вилку пылесоса!

### Внимание!

Опасность повреждения! В ходе очистки не опускать электрическую всасывающую щетку в воду или иную жидкость.

### Очистка щеточного вала

Рисунок B

→ Разрезать ножницами и удалить волосы и нити, намотавшиеся на щеточный валик.

### Чистка роликов

Если ролики электрической всасывающей щетки теряют легкость хода:

Рисунок C

→ С помощью отвертки удалите волосы и нити, намотавшиеся на оси роликов.

### Заменить щеточный вал

**Указание:** Щеточный вал должен заменяться только службой сервисного обслуживания.

## Помощь в случае неполадок

### ⚠ Опасность

Перед проведением любых работ с прибором, выключить прибор и вытянуть штепсельную вилку пылесоса!

При перегрузке двигателя - например, вследствие блокировки щеточного вала - система защиты от перегрева выключает двигатель. Контрольная лампа "Неисправность" горит красным светом.

- Выключить электрическую всасывающую щетку.
- Извлечь сетевой штекер пылесоса.
- Проверить щеточный вал на засорение и, при необходимости, удалить блокирующие предметы.
- Дать аппарату остыть.
- Нажать кнопку "Сброс" (Reset). Электрическая всасывающая щетка может включиться снова.

## Гарантия

В каждой стране действуют соответственно гарантийные условия, изданные уполномоченной организацией сбыта нашей продукции в данной стране. Возможные неисправности прибора в течение гарантийного срока мы устраняем бесплатно, если причина заключается в дефектах материалов или ошибках при изготовлении. В случае возникновения претензий в течение гарантийного срока просьба обращаться, имея при себе чек о покупке, в торговую организацию, продавшую вам прибор или в ближайшую уполномоченную службу сервисного обслуживания.

## Технические данные

Напряжение	230 В, 50 Гц
Класс защиты	II
Мощность щеточного мотора	150 Вт
Ширина чистки	300 мм
Щеточный вал	сменный
Привод щетки	Зубчатый ремень с электронной системой защиты от перегрузки
высота	180 мм
Глубина	235 мм
Ширина	340 мм
Вес	3,6 кг
<b>Значение установлено согласно стандарту EN 60335-2-69</b>	
Уровень шума дб <sub>а</sub>	60 дБ (А)
Опасность K <sub>РА</sub>	1 дБ (А)
Значение вибрации рука-плечо	<2,5 м/с <sup>2</sup>
Опасность К	0,2 м/с <sup>2</sup>

## Заявление о соответствии требованиям СЕ

Настоящим мы заявляем, что нижеуказанный прибор по своей концепции и конструкции, а также в осуществленном и допущенном нами к продаже исполнении отвечает соответствующим основным требованиям по безопасности и здоровью согласно директивам ЕС. При внесении изменений, не согласованных с нами, данное заявление теряет свою силу.

**Продукт** Электрощетка  
**Тип:** 2.642-xxx

**Основные директивы ЕС**  
2006/42/ЕС (+2009/127/ЕС)  
2004/108/ЕС

**Примененные гармонизированные нормы**

EN 55014-1: 2006  
EN 55014-2: 1997 + A1: 2001  
EN 60335-1  
EN 60335-2-69  
EN 61000-3-2: 2006 + A2: 2009  
EN 61000-3-3: 2008  
EN 62233: 2008

**Примененные внутригосударственные нормы**

-

### 5.957-476

Нижеподписавшиеся лица действуют по поручению и по доверенности руководства предприятия.

  
H. Jenner  
CEO

  
S. Reiser  
Head of Approbation

уполномоченный по документации:  
S. Reiser

Alfred Kaercher GmbH & Co. KG  
Alfred-Kaercher-Str. 28 - 40  
71364 Winnenden (Germany)  
Тел.: +49 7195 14-0  
Факс: +49 7195 14-2212

Winnenden, 2010/07/14



A készülék első használata előtt olvassa el ezt az eredeti használati utasítást, ez alapján járjon el és tartsa meg a későbbi használatra vagy a következő tulajdonos számára.

- Az első üzembevétel előtt mindenképpen olvassa el az 5.956-249 sz. biztonsági utasításokat!
- Szállítási sérülések esetén azonnal tájékoztassa a kereskedőt.
- Kicsomagolásakor ellenőrizze, a csomag tartalmát, hogy nem hiányoznak-e tartozékok vagy nincs-e megsérülve.

## Környezetvédelem

	A csomagolási anyagok újrahasznosíthatók. Kérjük, ne dobja a csomagolást a házi szemétbe, hanem vigye el egy újrahasznosító helyre.
	A használt készülékek értékes újrahasznosítható anyagokat tartalmaznak, amelyeket újrahasznosító helyen kell elhelyezni. Az elemeknek, olajnak és hasonló anyagoknak nem szabad a környezetbe kerülni. Ezért kérjük, a használt készülékeket megfelelő gyűjtőrendszeren keresztül távolítsa el.

### Megjegyzések a tartalmazott anyagokkal kapcsolatban (REACH)

Aktuális információkat a tartalmazott anyagokkal kapcsolatban a következő címen talál:

<http://www.karcher.de/de/unternehmen/umweltschutz/REACH.htm>

## Szimbólumok az üzemeltetési útmutatóban

### **Balesetveszély**

*Azonnal fenyegető veszély, amely súlyos testi sérüléshez vagy halálhoz vezet.*

### **Figyelem!**

*Esetlegesen veszélyes helyzet, amely súlyos testi sérüléshez vagy halálhoz vezethet.*

### **Vigyázat**

*Esetlegesen veszélyes helyzet, amely könnyű sérüléshez vagy kárhoz vezethet.*

## Rendeltetésszerű használat

### **Figyelem!**

*A készülék nem alkalmas egészségre káros por felszívására.*

- Porszívó alapkészülékként Kärcher szárazporszívót használnak.
- A elektromos szívókefét padlószőnyegek tisztításához használják.
- Ez a készülék ipari használatra alkalmas, pl. szállodákban, iskolákban, kórházakban, üzemekben, boltokban, irodákban és kölcsönző üzletekben.

## Készülék elemek

- 1 Elektro-szívócső
- 2 Az elektromos szívótömlő dugója
- 3 A szívófej dugója
- 4 Csatlakozási támaszték
- 5 A csatlakozó támaszték kioldógombja
- 6 Világítás
- 7 Szívófej kefével
- 8 Reset-gomb
- 9 „Üzem”kontroll lámpa (zöld)
- 10 „Üzemzavar”kontroll lámpa (piros)
- 11 Biztosító pecek
- 12 Teleszkópos szívócső
- 13 Készülékcapcsoló
- 14 Kőnyökcső

## Biztonsági tanácsok

### ⚠ Balesetveszély

- A készüléket ne helyezze üzembe, ha a vezeték sérült vagy a házon látható sérülések találhatók.
- Minden karbantartási- és tisztítási munka előtt húzza ki a hálózati csatlakozókábelt.
- A hálózati dugót soha ne a vezetéknél fogva húzza ki a dugaljából.
- Ne hajtson át a porszívó vezetékén.
- Soha ne érjen ujjal a forgó keféhez.
- Meghibásodott vezeték esetén a teljes vezeték cseréltesse ki a szerviz szolgálattal vagy jóváhagyott műhellyel.
- Az elektro-szívókefét tisztításnál soha ne mártsa vízbe vagy más folyadékba.
- Szőnyegek nedves tisztítása után a készülékkel csak teljes megszáradás után dolgozzon, különben a készüléken károk keletkezhetnek.
- A készülékkel ne szívjon fel gyufát, izzó parazsat, cigaretta csikket vagy folyadékot. Kerülje a kemény, hegyes tárgyak felszívását, mivel ezek a készüléket megrongálhatják.
- A gyermekeket tartsa távol az elektromos készülékektől.
- Elektromos készülékek javítását csak szakembernek szabad elvégezni. Nem rendeltetésszerű javítások által jelentős veszély keletkezhet a felhasználó számára.
- Üzemzavarok esetén, ezért kérjük forduljon szakkereskedőjéhez vagy az illetékes szerviz szolgálathoz.
- Ha a készüléket nem megfelelően vagy rosszul kezelik, akkor nem vállalunk felelősséget az esetleges károkért.
- Kérjük, vegye figyelembe az alapkészülék biztonsági előírásait.

## Funkció

Az elektromos szívókefében lévő forgó kefe jobban kioldja a szennyeződést a szőnyegből, mint a hagyományos porszívók. Ezáltal a tisztítási hatás intenzívebb.

## Üzembevétel

### Összeszerelés

→ Helyezze a teleszkópos szívócsövet a szívófej csatlakozási támasztékaira.

**Megjegyzés:** A biztosító peceknek be kell kattanni a furatba.

→ Dugja be a szívófej dugós kapcsolóját a hálózati dugaljba a teleszkópos szívócsövön.

→ Az elektro-szívócső könyökcsovét dugja be a teleszkópos szívócsőbe és fordítsa el, amíg a biztosító pecek bekattan a furatba.

→ A teleszkópos-szívócső laposdugaszát dugja be a az elektro-szívócső könyökcsovén lévő dugaljba.

→ Az elektro-szívócsövet dugja be a porszívó szívócsatlakozójába.

Ábra 

→ Az elektro-szívócső dugóját dugja be a porszívó elülső oldalán található dugaljba.

**Megjegyzés:**A készülék üzemkész. A porszívó bekapcsolása az üzembevétellel történik, kérjük vegye figyelembe a megfelelő üzemeltetési útmutatót valamint a "Biztonsági utasítások nedves/száraz porszívók számára" füzetet.

## Használat

### **⚠ Balesetveszély**

*A forgó kefével ne hajtsen át a hálózati kábelen! A készüléket lépcsőn és magas küszöbökönél emelje fel!*

**Megjegyzés:** Ha a csatlakozási támasztékokat felhajtják, akkor automatikusan bepattan. A kioldógomb megnyomásával a csatlakozási támasztékokat ismét ki lehet oldani.

- A nagyobb szemű darabokat, mint anyag maradékokat, papírt stb. tisztítás előtt távolítsa el a padlóról. Ezáltal meg lehet akadályozni a kefehenger elakadását.
- Az elektromos szívókefét a szívócső könyökrészen található kapcsolóval kapcsolja be/ki. Bekapcsolt készülék esetén az „Üzem” kontroll lámpa zölden világít.

**Megjegyzés:** Ha magas szálú szőnyeget, szőnyegrojtókat, szőrmét vagy hasonlót szeretne leporszívózni, akkor kikapcsolt kefehengerrel kell dolgozni.

**Megjegyzés:** Ha a szívófejet csak nehezen lehet tolni, akkor csökkentse a porszívó teljesítményét. Ez nem befolyásolja jelentősen a tisztítási hatást.

## Transport

### **Vigyázat**

*Sérülés- és rongálódásveszély! Szállítás esetén vegye figyelembe a készülék súlyát.*

- Járművel történő szállítás esetén a készüléket az adott irányelveknek megfelelően kell csúszás és borulás ellen biztosítani.

## Tárolás

### **Vigyázat**

*Sérülés- és rongálódásveszély! Tárolás esetén vegye figyelembe a készülék súlyát. Ezt a készüléket csak beltéri helyiségben szabad tárolni.*

## Ápolás és karbantartás

### **⚠ Balesetveszély**

*A készüléken történő bármiféle munka előtt kapcsolja ki a készüléket és húzza ki a hálózati csatlakozót!*

### **Vigyázat**

*Sérülésveszély! Az elektromos szívókefét tisztításnál soha ne mártsa vízbe vagy más folyadékba.*

### **A kefehenger tisztítása**

#### **Ábra B**

- A haját és szálakat, amelyek a kefehengerre feltekeredtek, vágja át egy ollóval és távolítsa el.

### **A görgők tisztítása**

Ha az elektromos szívókefe görgői nehezen járnak:

#### **Ábra C**

- Egy csavarhúzó segítségével távolítsa el a hajakat vagy szálakat, amelyek a görgők tengelyére feltekeredtek.

### **Kefehenger cseréje**

**Megjegyzés:** A kefehengert csak a szerviz szolgáltatásnak szabad kicserélni.

## Segítség üzemzavar esetén

### **⚠ Balesetveszély**

*A készüléken történő bármiféle munka előtt kapcsolja ki a készüléket és húzza ki a hálózati csatlakozót!*

- A motor túlterhelése, pl. a kefehenger megakadása esetén a túlmelegedési védelem lekapcsolja a motort. Az „Üzemzavar” kontroll lámpa pirosan világít.
- Az elektromos szívókefét kikapcsolni.
  - Húzza ki a porszívó hálózati dugóját.
  - Ellenőrizze, hogy a kefehenger nem szennyeződött-e és adott esetben távolítsa el az idegen testet.
  - Hagyja lehűlni a készüléket.
  - Reset gombot megnyomni.
- Az elektromos szívókefét ismét be lehet kapcsolni.

## Garancia

Minden országban az illetékes forgalmazónk által kiadott garancia feltételek érvényesek. Az esetleges üzemzavarokat az Ön készülékén a garancia lejártáig költségmentesen elhárítjuk, amennyiben anyag- vagy gyártási hiba az oka. Garanciális esetben kérjük, forduljon a vásárlást igazoló bizonylattal kereskedőjéhez vagy a legközelebbi hivatalos szakszervizhez.

## Műszaki adatok

Feszültség	230 V, 50 Hz
Védelmi osztály	II
A kefmotor teljesítménye	150 W
Seprési szélesség	300 mm
Kefehenger	kicserélhető
Kefe hajtómű	Fogasszív elektronikus túlterhelési védelemmel
magasság	180 mm
Mélység	235 mm
szélesség	340 mm
Súly	3.6 kg
<b>Az EN 60335-2-69 szerint megállapított értékek</b>	
Hangnyomás szint $L_{pA}$	60 dB(A)
Bizonytalanság $K_{pA}$	1 dB(A)
Kéz-kar vibrációs kibocsátási érték	$<2,5 \text{ m/s}^2$
Bizonytalanság K	$0,2 \text{ m/s}^2$

## CE-Nyilatkozat

Ezennel tanúsítjuk, hogy az alábbiakban megnevezett gép tervezése és építési módja alapján az általunk forgalomba hozott kivitelben megfelel az EK irányelvek vonatkozó, alapvető biztonsági és egészségügyi követelményeinek. A gép jóváhagyásunk nélkül történő módosítása esetén ez a nyilatkozat elveszti érvényességét.

**Termék:** Elektromos kefe  
**Típus:** 2.642-xxx

### Vonatkozó európai közösségi

#### irányelvek:

2006/42/EK (+2009/127/EK)

2004/108/EK

#### Alkalmazott harmonizált szabványok:

EN 55014-1: 2006

EN 55014-2: 1997 + A1: 2001

EN 60335-1

EN 60335-2-69

EN 61000-3-2: 2006 + A2: 2009

EN 61000-3-3: 2008

EN 62233: 2008

#### Alkalmazott összehangolt normák:

-

### 5.957-476

Alulírottak az ügyvezetés megbízásából és felhatalmazásával lépnek fel.

  
H. Jenner  
CEO

  
S. Reiser  
Head of Approval

A dokumentációért felelős személy:  
S. Reiser

Alfred Kärcher GmbH & Co. KG  
Alfred-Kärcher-Str. 28 - 40  
71364 Winnenden (Germany)  
Tel.: +49 7195 14-0  
Fax: +49 7195 14-2212

Winnenden, 2010/07/14





Před prvním použitím svého zařízení si přečtete tento původní návod k používání, řiďte se jím a uložte jej pro pozdější použití nebo pro dalšího majitele.

- Před prvním uvedením do provozu bezpodmínečně čtěte bezpečnostní pokyny č. 5.956-249!
- Při přepravních škodách ihned informujte obchodníka.
- Při vybalení zkontrolujte obsah zásilky, zda nechybí příslušenství či zda dodaný přístroj není poškozen.

## Ochrana životního prostředí

	Obalové materiály jsou recyklovatelné. Obal nezhazujte do domovního odpadu, ale odevzdejte jej k opětovnému využití.
	Přístroj je vyroben z hodnotných recyklovatelných materiálů, které je třeba znovu využít. Baterie, olej a podobné látky se nesmějí dostat do okolního prostředí. Použitá zařízení proto odevzdejte na příslušných sběrných místech

### Informace o obsažených látkách (REACH)

Aktuální informace o obsažených látkách naleznete na adrese:

<http://www.karcher.de/de/unternehmen/umweltschutz/REACH.htm>

## Symbole použité v návodu k obsluze

### **⚠ Pozor!**

*Pro bezprostředně hrozící nebezpečí, které vede k těžkým fyzickým zraněním nebo k smrti.*

### **⚠ Upozornění**

*Pro potenciálně nebezpečnou situaci, která by mohla vést k těžkým fyzickým zraněním nebo k smrti.*

### **Pozor**

*Pro potenciálně nebezpečnou situaci, která může vést k lehkým fyzickým zraněním nebo k věcným škodám.*

## Používání v souladu s určením

### **⚠ Upozornění**

*Zařízení není vhodné k odsávání prachů škodících zdraví.*

- Jako základní přístroje-vysavače slouží Kärcher vysavače pro vysávání za sucha.
- Elektrický sací kartáč se používá k čištění celopodlahových kobereců.
- Přístroj je vhodný k použití v průmyslových i jiných velkých zařízeních, např. v hotelech, školách, nemocnicích, v továrnách, obchodech, úřadech a půjčovnách.

## Prvky přístroje

- 1 Elektrická sací hadice
- 2 Zástrčka elektrické sací hadice
- 3 Zástrčka sací hlavy
- 4 Připojovací hrdlo
- 5 Uvolňovací tlačítko připojovací hubice
- 6 osvětlení
- 7 Sací hlava s kartáčem
- 8 tlačítko reset
- 9 Světelná kontrolka "Provoz" (zelená)
- 10 Světelná kontrolka "Porucha" (červená)
- 11 Zajišťovací kolík
- 12 Teleskopická sací trubka
- 13 Spínač přístroje
- 14 Násadka

## Bezpečnostní pokyny

### **⚠ Pozor!**

- *Přístroj nikdy nepoužívejte, jsou-li na něm patrná jakákoli zevní poškození či je-li poškozeno jeho přívodní vedení.*
- *Předtím než na přístroji začnete provádět jakékoli údržbářské či čistící práce, vytáhněte síťový kabel ze zásuvky.*
- *Síťový kabel nikdy netahejte ze zásuvky za přívodní vedení přístroje.*
- *Nikdy nejezděte přes přívodní vedení vysavače.*

- *Nikdy se rukama nedotýkejte rotujícího kartáče.*
- *Je-li přívodní vedení vysavače poškozeno, je nezbytné jej nechat vyměnit příslušnou službou pro zákazníky firmy Kärcher či autorizovanou dílnou.*
- *Čistíte-li elektrický sací kartáč, nikdy jej při tom neponořujte do vody či jiné tekutiny.*
- *Poté, co jste přístroj používali k vysávání koberců za mokra, nechte jej bezpodmínečně důkladně vyschnout. V opačném případě mohou na přístroji vzniknout škody.*
- *Vysavačem nikdy nenasávejte sirky, žhavý popel, oharky od cigaret či jakékoli tekutiny. Vyvarujte se nasátí tvrdých, špičatých předmětů, které by rovněž přístroj mohly poškodit.*
- *Dbejte na to, aby se do blízkosti elektrických přístrojů nedostaly děti.*
- *Opravné práce na elektropřístrojích smí provádět výhradně odborník. Neodborně prováděnými opravami riskujete jako uživatel přístroje značná nebezpečí.*
- *Při eventuálních poruchách se proto laskavě obraťte na obchodníka, u kterého jste přístroj zakoupili, či na nejbližší službu pro zákazníky firmy Kärcher.*
- *Záruku za škody vzniklé nesprávným či neodborným zacházením s přístrojem firma Kärcher nepřejímá.*
- *Dbejte laskavě bezpečnostních pokynů pro práci s Vaším základním přístrojem.*

## Funkce

Rotující kartáč v elektrickém sacím kartáči odstraňuje nečistoty z koberců lépe než běžný vysavač. Tím se zvyšuje intenzita účinnosti čištění.

## Uvedení do provozu

### Montáž

→ Teleskopickou sací trubku nasadit na přípojovací hubici.

**Upozornění:** Zajišťovací kolík musí zaskočit do západky na krku sací hlavy.

→ Zástrčku sací hlavy zapojit do zásuvky na teleskopické sací trubce.

→ Násadku elektrické sací hadice nasunout na teleskopickou sací trubku a otáčet jí tak dlouho, dokud zajišťovací kolík nezaskočí do západky.

→ Plochou zástrčku teleskopické sací trubky vsrčit do zásuvky na násadci elektrické sací hadice.

→ Elektrickou sací hadici nasadte do sací přípojky vysavače.

ilustrace 

→ Zástrčku elektrické sací hadice zasuňte do zásuvky na přední straně vysavače.

**Upozornění:** Přístroj je nyní připraven k použití. Uvedením vysavače do provozu se přístroj zapíná - dbejte za tímto účelem laskavě pokynů v návodu na použití přístroje jakož i v přiložené brožuře "Bezpečnostní upozornění pro práci s vysavačem Kärcher pro vysávání za mokra i za sucha".

## Obsluha

 **Pozor!**

*Nikdy nepřejíždějte rotujícími kartáči přes síťový kabel! Přes schody a vysoké prahy přístroj přenášejte!*

**Upozornění:** Pokud je přípojovací hubice vytočena zcela nahoru, automaticky se zajistí. Stisknutím uvolňovacího tlačítka se přípojovací hubice opět uvolní.

→ Větší předměty (kousky látky, papíry apod.) před čištěním odstraňte z podlahy. Tím se zamezí zablokování kartáčového válce.

→ Zapínejte/vypínejte elektrický sací kartáč pomocí spínače na držadle násady. Při zapnutém přístroji svítí kontrolka "Provoz" zeleně.

**Upozornění:** Používáte-li vysavač k čištění koberců s vysokým vlasem, třásní koberců, kožešin apod., smíte pracovat pouze s vypnutým válcem kartáče.

**Upozornění:** Pokud lze posouvat sací hlavou pouze ztěžka, snižte výkon vysavače. Výsledek čištění se tím podstatně nezmění.

## Transport

### **Pozor**

*Nebezpečí úrazu a nebezpečí poškození!  
Dbejte na hmotnost přístroje při přepravě.*

→ Při přepravě v dopravních prostředcích zajistěte zařízení proti skluzu a překlopení podle platných předpisů.

## Ukládání

### **Pozor**

*Nebezpečí úrazu a nebezpečí poškození!  
Dbejte na hmotnost přístroje při jeho uskladnění.*

Toto zařízení smí být uskladněno pouze v uzavřených prostorách.

## Ošetřování a údržba

### **⚠ Pozor!**

*Před každou prací na zařízení vždy zařízení vypněte a vytáhněte síťovou zástrčku vysavače!*

### **Pozor**

*Nebezpečí poškození! Čistíte-li elektrický sací kartáč, nikdy jej při tom neponořujte do vody či jiné tekutiny.*

## Čištění válce kartáče

ilustrace 

→ Vlasy a nitě namotané na válci kartáče odstříhnete nůžkami a z válce vymotejte.

## Čištění válečků

Začnou-li se válečky elektrického sacího kartáče zadržávat:

ilustrace 

→ Odstraňte pomocí šroubováku vlasy a nitě namotané okolo os válečků.

## Výměna válce kartáče

**Upozornění:** Vadný kartáčový válec smí vyměňovat pouze zákaznický servis.

## Pomoc při poruchách

### **⚠ Pozor!**

*Před každou prací na zařízení vždy zařízení vypněte a vytáhněte síťovou zástrčku vysavače!*

Při přetížení motoru - např. v důsledku zablokování válce kartáče - zajišťuje ochranná pojistka proti přehřátí vypnutí motoru. Světelná kontrolka "Porucha" svítí červeně.

→ Vypněte elektrický sací kartáč.

→ Vytáhněte zástrčku vysavače ze zásuvky.

→ Zkontrolujte kartáčový válec ohledně nečistot a případně odstraňte překážející předměty.

→ Nechte přístroj vychladnout.

→ Stiskněte tlačítko reset.

Elektrický sací kartáč lze znovu zapnout.

## Záruka

V každé zemi platí záruční podmínky vydané příslušnou distribuční společností. Případné poruchy zařízení odstraníme během záruční lhůty bezplatně, pokud byl jejich příčinou vadný materiál nebo výrobní závady. V případě uplatňování nároku na záruku se s dokladem o zakoupení obraťte na prodejce nebo na nejbližší oddělení služeb zákazníkům.

## Technické údaje

Napětí	230 V, 50 Hz
Ochranná třída	II
Výkon motoru kartáče	150 W
Šířka sací lišty	300 mm
Válec kartáče	vyměnitelný
Pohon kartáče	Ozubený řemen s elektronickou pojistkou proti přetížení
Výška	180 mm
Hloubka	235 mm
Šířka	340 mm
Hmotnost	3,6 kg
<b>Zjištěné hodnoty dle EN 60335-2-69</b>	
Hladina akustického tlaku $L_{pA}$	60 dB(A)
Kolísavost $K_{pA}$	1 dB(A)
Hodnota vibrace ruka-paže	<2,5 m/s <sup>2</sup>
Kolísavost K	0,2 m/s <sup>2</sup>

## ES prohlášení o shodě

Tímto prohlašujeme, že níže označené stroje odpovídají jejich základní koncepcí a konstrukčním provedením, stejně jako námi do provozu uvedenými konkrétními provedeními, příslušným zásadním požadavkům o bezpečnosti a ochraně zdraví směrnic ES. Při jakýchkoli na stroji provedených změnách, které nebyly námi odsouhlaseny, pozbývá toto prohlášení svou platnost.

**Výrobek:** Elektrický kartáč  
**Typ:** 2.642-xxx

**Příslušné směrnice ES:**  
2006/42/ES (+2009/127/ES)  
2004/108/ES

### Použité harmonizační normy

EN 55014-1: 2006  
EN 55014-2: 1997 + A1: 2001  
EN 60335-1  
EN 60335-2-69  
EN 61000-3-2: 2006 + A2: 2009  
EN 61000-3-3: 2008  
EN 62233: 2008

### Použité národní normy

-

## 5.957-476

Podepsaní jednají v pověření a s plnou mocí jednatelství

  
H. Jenner  
CEO

  
S. Reiser  
Head of Approbation

Osoba zplnomocněná sestavením dokumentace:  
S. Reiser

Alfred Kärcher GmbH & Co. KG  
Alfred-Kärcher-Str. 28 - 40  
71364 Winnenden (Germany)  
Tel.: +49 7195 14-0  
Fax: +49 7195 14-2212

Winnenden, 2010/07/14



Pred prvo uporabo Vaše naprave preberite to originalno navodilo za uporabo, ravnajte se po njem in shranite ga za morebitno kasnejšo uporabo ali za naslednjega lastnika.

- Pred prvim zagonom obvezno preberite varnostna navodila št. 5.956-249!
- V primeru transportnih poškodb takoj obvestite trgovca.
- Pri odstranitvi embalaže se prepričajte, da vsebina ni poškodovana oz., da ne manjka pribor.

## Varstvo okolja

	Embalaža je primerna za recikliranje. Prosimo, da embalaže ne odvržete med gospodinjne odpadke, temveč jo odložite v zbiralnik za ponovno obdelavo.
	Stare naprave vsebujejo dragocene reciklirne materiale, ki jih je treba odvajati za ponovno uporabo. Baterije, olje in podobne snovi ne smejo priti v okolje. Zato stare naprave zavrzite v ustrezne zbiralne sisteme.

### Opozorila k sestavinam (REACH)

Aktualne informacije o sestavinah najdete na:

<http://www.karcher.de/de/unternehmen/umweltschutz/REACH.htm>

## Simboli v navodilu za uporabo

### **Nevarnost**

Za neposredno grozečo nevarnost, ki vodi do težkih telesnih poškodb ali smrti.

### **Opozorilo**

Za možno nevarno situacijo, ki bi lahko vodila do težkih telesnih poškodb ali smrti.

### **Pozor**

Za možno nevarno situacijo, ki lahko vodi do lahkih poškodb ali materialne škode.

## Namenska uporaba

### **Opozorilo**

*Aparat ni primeren za sesanje zdravju škodljivega prahu.*

- Kot osnovna sesalna naprava se uporabljajo suhi sesalniki podjetja Kärcher.
- Električna sesalna krtača se uporablja za čiščenje tekstilnih talnih oblog.
- Ta naprava je primerna za industrijsko uporabo, npr. v hotelih, šolah, bolnišnicah, tovarnah, trgovinah, pisarnah in najemnih poslovalnicah.

## Elementi naprave

- 1 Električna sesalna cev
- 2 Vtič električne sesalne gibke cevi
- 3 Vtič sesalne glave
- 4 Priključni nastavek
- 5 Tipka za deblokado priključnega nastavka
- 6 Luči
- 7 Sesalna glava s krtačo
- 8 Ponastavitvena tipka
- 9 Kontrolna luč „Obratovanje“ (zelena)
- 10 Kontrolna lučka „Motnja“ (rdeča)
- 11 Varnostni zatič
- 12 Teleskopska sesalna cev
- 13 Stikalo naprave
- 14 Kolenó

## Varnostna navodila

### **Nevarnost**

- Naprave ne vklaplajte, če je poškodovan dovodni kabel, ali če so vidne poškodbe na ohišju.
- Pred vsemi vzdrževalnimi in čistilnimi deli omrežni vtič izvlcite iz vtičnice.
- Omrežnega vtiča nikoli ne vlecite iz vtičnice za kabel.
- Ne peljite čez dovodni kabel sesalnika.
- Vrtljive krtače se nikoli ne dotikajte s prsti.
- Pri defektnem dovodnem kablu mora uporabniški servis ali pooblaščen servis zamenjati celoten dovod.

- *Električne sesalne krtače pri čiščenju nikoli ne potaplajte v vodo ali druge tekočine.*
- *Po mokrem čiščenju preprog se sme z napravo delati šele, ko je preproga popolnoma suha, sicer se lahko naprava poškoduje.*
- *S to napravo ne sesajte vžgalic, tlečega pepela, cigaretnih ogorkov ali tekočin. Izogibajte se sesanju trdih, ostrih predmetov, ker taki lahko poškodujejo napravo.*
- *Otroci se ne smejo zadrževati blizu električnih naprav.*
- *Popravila na električnih napravah smejo izvajati le strokovnjaki. Zaradi nestrokovnih popravil lahko nastanejo znatne nevarnosti za uporabnika.*
- *Pri motnjah se zato obrnite na strokovnega trgovca ali na pristojen uporabniški servis.*
- *Če se naprava nenamensko ali nepravilno uporablja, ne prevzemamo odgovornosti za morebitno škodo.*
- *Prosimo, da upoštevate varnostna navodila vaše osnovne naprave.*

## Delovanje

Vrtljiva krtača v električni sesalni krtači sprosti umazanijo iz preproge bolje kot običajen sesalnik. S tem je učinek čiščenja izrazitejši.

## Zagon

### Montaža

- Teleskopsko sesalno cev vtaknite v priključni nastavek sesalne glave.
- Opozorilo:** Varnostni zatič se mora zaskočiti v izvrtino.
- Vtič sesalne glave vtaknite v vtičnico na teleskopski sesalni cevi.
  - Koleno električne sesalne cevi vtaknite v teleskopsko sesalno cev in ga obračajte, dokler fiksirni zatič ne zaskoči v izvrtino.
  - Ploščati vtič teleskopske sesalne cevi vtaknite v vtičnico na kolenu električne sesalne cevi.
  - Električno sesalno cev vtaknite v sesalni priključek sesalnika.

### Slika

- Vtič električne sesalne cevi vtaknite v vtičnico na sprednji strani sesalnika.

**Opozorilo:** Naprava je pripravljena za obratovanje. Vklon se izvede z zagonom sesalnika, prosimo, upoštevajte ustrezno Navodilo za obratovanje in brošuro "Varnostna navodila za mokri/suhi sesalnik".

## Uporaba

### Nevarnost

Z vrtljivimi krtačami ne smete peljati čez omrežni kabl! Po stopnicah in čez visoke prage napravo prenašajte!

**Opozorilo:** Če se priključni nastavek zasuka povsem navzgor, se avtomatično zaskoči. Z aktiviranjem tipke za deblokado se priključni nastavek ponovno deblokira.

- Pred čiščenjem s tal odstranite večje dele, kot so ostanki blaga, papir itd. S tem preprečite blokiranje krtačnega valja.
- Električno sesalno krtačo vklopite/ izklopite s stikalom na ročaju kolena. Pri vklopljeni napravi sveti kontrolna luč „Obratovanje“ zeleno.

**Opozorilo:** Če se sesajo preproge z dolgimi vlakni, rese preprog, krzno ali podobno, se mora delati z izklopljenim krtačnim valjem.

**Opozorilo:** Če se sesalno glavo le težko potiska, zmanjšajte moč sesalnika. To ne vpliva bistveno na učinek čiščenja.

## Transport

### Pozor

*Nevarnost poškodbe in škode! Pri transportu upoštevajte težo naprave.*

- Pri transportu v vozilih napravo zavarujte proti zdrsu in prevrnitvi v skladu z vsakokratnimi veljavnimi smernicami.

## Skladiščenje

### **Pozor**

*Nevarnost poškodbe in škode! Pri shranjevanju upoštevajte težo naprave. Ta naprava se sme shraniti le v notranjih prostorih.*

## Nega in vzdrževanje

### **⚠ Nevarnost**

*Pred vsemi deli na napravi, izklopite napravo in izvlecite omrežni vtič sesalnika!*

### **Pozor**

*Nevarnost poškodb! Električne sesalne krtače pri čiščenju nikoli ne potaplajte v vodo ali druge tekočine.*

## Čiščenje krtačnega valja

Slika 

→ Lase in nitke, ki so se ovile na krtačni valj, prerežite s škarjami in jih odstranite.

## Čiščenje kolesc

Če se kolesca električne sesalne krtače težko vrtijo:

Slika 

→ Odstranite lase ali nitke, ki so se ovile okoli osi kolesc, z izvijačem.

## Zamenjava krtačnega valja

**Opozorilo:** Krtačne valje sme zamenjati le uporabniški servis.

## Pomoč pri motnjah

### **⚠ Nevarnost**

*Pred vsemi deli na napravi, izklopite napravo in izvlecite omrežni vtič sesalnika!* Pri preobremenitvi motorja, npr. zaradi blokiranega krtačnega valja, zaščita pred pregrevanjem motor izklopi. Kontrolna lučka „Motnja“ sveti rdeče.

- Izklopite električno sesalno krtačo.
- Izvlecite omrežni vtič sesalnika.
- Preverite onesnaženost krtačnega valja in po potrebi odstranite blokirne predmete.
- Pustite, da se naprava ohladi.
- Pritisnite ponastavitveno tipko.

Električno sesalno krtačo se lahko ponovno vklopi.

## Garancija

V vsaki državi veljajo garancijski pogoji, ki jih določa naše prodajno predstavništvo. Morebitne motnje na napravi, ki so posledica materialnih ali proizvodnih napak, v času garancije brezplačno odpravljamo. V primeru uveljavljanja garancije, se z originalnim računom obrnite na prodajalca oziroma najbližji uporabniški servis.

## Tehnični podatki

Napetost	230 V, 50 Hz
Razred zaščite	II
Moč krtačnega motorja	150 W
Širina pometanja	300 mm
Krtačni valj	zamenljiv
Krtačni pogon	Zobati jermen z elektronsko zaščito pred preobremenitvijo
Višina	180 mm
Globina	235 mm
Širina	340 mm
Teža	3,6 kg
<b>Ugotovljene vrednosti v skladu z EN 60335-2-69</b>	
Nivo hrupa $L_{pA}$	60 dB (A)
Negotovost $K_{pA}$	1 dB (A)
Vrednost vibracij dlan-roka	<2,5 m/s <sup>2</sup>
Negotovost K	0,2 m/s <sup>2</sup>

## CE izjava

S to izjavo potrujemo, da spodaj omenjeni stroj zaradi svoje zasnove in načina izdelave ustreza temeljnim varnostnim in zdravstvenim zahtevam EU-standardov. Ta izjava izgubi svojo veljavnost, če kdo napravo spremeni brez našega soglasja.

**Proizvod:** Električna krtača  
**Tip:** 2.642-xxx

**Zadevne ES-direktive:**  
2006/42/ES (+2009/127/ES)  
2004/108/ES

**Uporabljene usklajene norme:**

EN 55014-1: 2006  
EN 55014-2: 1997 + A1: 2001  
EN 60335-1  
EN 60335-2-69  
EN 61000-3-2: 2006 + A2: 2009  
EN 61000-3-3: 2008  
EN 62233: 2008

**Uporabni nacionalni standardi:**

-

**5.957-476**

Podpisniki ravna po navodilih in s pooblastilom vodstva podjetja.

  
H. Jenner  
CEO

  
S. Reiser  
Head of Approbation

Pooblaščenec za dokumentacijo:  
S. Reiser

Alfred Kärcher GmbH & Co. KG  
Alfred-Kärcher-Str. 28 - 40  
71364 Winnenden (Germany)  
Tel.: +49 7195 14-0  
Faks: +49 7195 14-2212

Winnenden, 2010/07/14





Przed pierwszym użyciem urządzenia należy przeczytać oryginalną instrukcję obsługi, postępować według jej wskazań i zachować ją do późniejszego wykorzystania lub dla następnego użytkownika.

- Przed pierwszym uruchomieniem należy koniecznie przeczytać zasady bezpieczeństwa nr 5.956-249!
- Ewentualne uszkodzenia transportowe należy niezwłocznie zgłosić sprzedawcy.
- Podczas rozpakowywania urządzenia należy sprawdzić, czy w opakowaniu znajdują się wszystkie elementy i czy nic nie jest uszkodzone.

## Ochrona środowiska

	Materiał, z którego wykonano opakowanie nadaje się do powtórnego przetworzenia. Prosimy nie wyrzucać opakowania do śmieci z gospodarstw domowych, lecz oddać do recyklingu.
	Zużyte urządzenia zawierają cenne surowce wtórne, które powinny być oddawane do utylizacji. Akumulatory, olej i tym podobne substancje nie powinny przedostać się do środowiska naturalnego. Prosimy o utylizację starych urządzeń w odpowiednich placówkach zbierających surowce wtórne.

### Wskazówki dotyczące składników (REACH)

Aktualne informacje dotyczące składników znajdują się pod:

<http://www.karcher.de/de/unternehmen/umweltschutz/REACH.htm>

## Symbole w instrukcji obsługi

### Niebezpieczeństwo

*Przy bezpośrednim niebezpieczeństwie, prowadzącym do ciężkich obrażeń ciała lub do śmierci.*

### Ostrzeżenie

*Na możliwie niebezpieczną sytuację, mogącą prowadzić do ciężkich obrażeń ciała lub śmierci.*

### Uwaga

*Na możliwie niebezpieczną sytuację, mogącą prowadzić do lekkich obrażeń ciała lub szkód materialnych.*

## Użytkowanie zgodne z przeznaczeniem

### Ostrzeżenie

*Urządzenie nie nadaje się do odsysania pyłów szkodliwych dla zdrowia.*

- Jako urządzenie podstawowe stosowane są urządzenia do odkurzania na sucho firmy Kärcher.
- Elektryczna szczotka ssąca stosowana jest do czyszczenia wykładzin dywanowych.
- Urządzenie przeznaczone jest do zastosowania profesjonalnego, np. w hotelach, szkołach, szpitalach, fabrykach, sklepach, biurach i pomieszczeniach wynajmowanych.

## Elementy urządzenia

- 1 Elektryczny wąż ssący
- 2 Wtyk elektrycznego wężyka do zasysania
- 3 Wtyk głowicy ssącej
- 4 Króciec przyłączeniowy
- 5 Przycisk odblokowujący króćca przyłączeniowego
- 6 oświetlenie
- 7 Głowica ssąca ze szczotką
- 8 Przycisk Reset
- 9 Lampka kontrolna "Praca" (zielona)
- 10 Lampka kontrolna "Usterka" (czerwona)
- 11 Bolec zabezpieczający
- 12 Teleskopowa rura ssąca
- 13 Wyłącznik główny
- 14 Krzywak

## Wskazówki bezpieczeństwa

### ⚠ Niebezpieczeństwo

- Nie uruchamiać urządzenia, jeżeli przewód sieciowy jest uszkodzony lub widoczne są uszkodzenia na obudowie.
- Przed rozpoczęciem wszystkich prac konserwacyjnych i czyszczenia należy odłączyć urządzenie od zasilania.
- Nigdy nie wyciągać wtyczki z gniazdka, ciągnąc za przewód.
- Nie przejeżdżać po przewodzie sieciowym odkurzacza.
- Nigdy nie dotykać obracającej się szczotki palcami.
- W przypadku uszkodzenia przewodu sieciowego należy zlecić wymianę całego przewodu w serwisie producenta lub w autoryzowanym warsztacie naprawczym.
- Podczas czyszczenia nigdy nie zanurzać elektrycznej szczotki ssącej w wodzie lub innych płynach.
- Po czyszczeniu wykładzin na mokro pracę z urządzeniem kontynuować można dopiero po całkowitym osuszeniu, w przeciwnym razie nastąpić może uszkodzenie urządzenia.
- Nie stosować urządzenia do wciągania zapalek, gorącego popiołu, niedopałków ani płynów. Unikać wciągania twardych, ostrych przedmiotów, ponieważ mogłyby one uszkodzić urządzenie.
- Trzymać dzieci z dala od urządzeń elektrycznych.
- Do naprawy urządzeń elektrycznych uprawnieni są tylko odpowiedni fachowcy. Niefachowo przeprowadzone naprawy mogą pociągać za sobą poważne niebezpieczeństwo dla użytkownika.
- W przypadku usterek należy zwrócić się do sprzedawcy lub do najbliższego serwisu producenta.

- Producent nie przejmuje odpowiedzialności za szkody powstałe na skutek użytkowania niezgodnego z przeznaczeniem lub nieprawidłowej obsługi.
- Należy przestrzegać wskazówek bezpieczeństwa urządzenia.

## Funkcja

Obrotowa szczotka w elektrycznej szczotce ssącej czyści dywany lepiej niż zwykły odkurzacz. Z tego względu działanie czyszczące jest silniejsze.

## Uruchamianie

### Montaż

- Włożyć teleskopową rurę ssącą do króćca przyłączeniowego w głowicy ssącej.

**Wskazówka:** Bolec zabezpieczający musi zatrasnąć się w otworze.

- Włożyć wtyk głowicy ssącej do gniazda w rurze teleskopowej.
- Włożyć kolanko węża ssącego w końcówkę rury teleskopowej i obrócić, aż bolec zabezpieczający zatrasnie się w otworze.
- Włożyć płaską wtyczkę rury teleskopowej do gniazda w kolanku elektrycznego węża ssącego.
- Włożyć elektryczny wąż ssący do złącza ssącego odkurzacza.

Rysunek **A**

- Podłączyć wtyk elektrycznego węża ssącego do gniazda na przedzie odkurzacza.

**Wskazówka:** Urządzenie jest gotowe do pracy. Włączenie odbywa się poprzez uruchomienie odkurzacza, patrz odpowiednia instrukcja obsługi oraz broszura „Wskazówki bezpieczeństwa dotyczące urządzeń do odsysania na sucho i mokro“.

## Obsługa

### **⚠ Niebezpieczeństwo**

*Nie najeżdżać szczotkami obrotowymi na przewód sieciowy! Wnosić urządzenie na schody i przenosić nad wysokimi progami!*

**Wskazówka:** Gdy króciec przyłączeniowy odchylany jest całkowicie ku górze, automatycznie się zazębia. Naciśnięcie przycisku odblokowującego powoduje ponowne odryglowanie króćca przyłączeniowego.

- ➔ Przed czyszczeniem podłogi usunąć większe zanieczyszczenia, takie jak skrawki materiału, papier itp. Pozwala to uniknąć zablokowania wałka szczotki.
- ➔ Elektryczną szczotkę ssącą włączać/wyłączać za pomocą przełącznika na uchwycie. Przy włączonym urządzeniu kontrolka „Praca” świeci się na zielono.

**Wskazówka:** W celu odkurzenia dywanów o wysokim runie, frędzli, futer itp. należy wyłączyć wałek szczotki.

**Wskazówka:** Gdy głowica ssąca ciężko się przesuwana należy zmniejszyć moc odkurzacza. Nie ma to większego wpływu na skuteczność czyszczenia.

## Transport

### **Uwaga**

*Niebezpieczeństwo zranienia i uszkodzenia! Zwrócić uwagę na ciężar urządzenia w czasie transportu.*

- ➔ W trakcie transportu w pojazdach należy urządzenie zabezpieczyć przed poślizgiem i przechyleniem zgodnie z obowiązującymi przepisami.

## Przechowywanie

### **Uwaga**

*Niebezpieczeństwo zranienia i uszkodzenia! Zwrócić uwagę na ciężar urządzenia przy jego przechowywaniu.* Urządzenie może być przechowywane jedynie w pomieszczeniach wewnętrznych.

## Czyszczenie i konserwacja

### **⚠ Niebezpieczeństwo**

*Przed przystąpieniem do wszelkich prac przy urządzeniu należy wyłączyć urządzenie i wyjąć przewód sieciowy odkurzacza!*

### **Uwaga**

*Niebezpieczeństwo uszkodzenia! Podczas czyszczenia nigdy nie zanurzać elektrycznej szczotki ssącej w wodzie lub innych płynach.*

## Czyszczenie szczotki

Rysunek **B**

- ➔ Przeciąć nożyczkami włosy i nici nawinięte na szczotkę i usunąć je.

## Czyszczenie rolek

Jeżeli rolki elektrycznej szczotki ssącej ciężko się obracają:

Rysunek **C**

- ➔ Za pomocą śrubokręta usunąć włosy wzgl. nici nawinięte na osie rolek.

## Wymiana szczotki

**Wskazówka:** Wałek szczotek może wymienić jedynie serwis.

## Usuwanie usterek

### **⚠ Niebezpieczeństwo**

*Przed przystąpieniem do wszelkich prac przy urządzeniu należy wyłączyć urządzenie i wyjąć przewód sieciowy odkurzacza!*

W przypadku przeciążenia silnika, np. poprzez zablokowanie wałka szczotki, zabezpieczenie przed przegrzaniem wyłącza silnik. Kontrolka "Usterka" świeci na czerwono.

- ➔ Wyłączyć elektryczną szczotkę ssącą.
- ➔ Wyjąć przewód sieciowy odkurzacza.
- ➔ Odłączyć urządzenie od zasilania, sprawdzić, czy szczotka nie jest zanieczyszczona i w razie potrzeby usunąć blokujące ją przedmioty.
- ➔ Odczekać, aż urządzenie ostygnie.
- ➔ Nacisnąć przycisk resetu.

Elektryczną szczotkę ssącą można ponownie włączyć.

## Gwarancja

W każdym kraju obowiązują warunki gwarancji określone przez odpowiedniego lokalnego dystrybutora. Ewentualne usterki urządzenia usuwane są w okresie gwarancji bezpłatnie, o ile spowodowane są błędem materiałowym lub produkcyjnym. W sprawach napraw gwarancyjnych prosimy kierować się z dowodem zakupu do dystrybutora lub do autoryzowanego punktu serwisowego.

## Dane techniczne

Napięcie	230 V, 50 Hz
Klasa ochrony	II
Moc silnika szczotki	150 W
Szerokość zamiatania	300 mm
Szczotka	wymienna
Napęd szczotek	Pasek zębaty z elektroniczną ochroną przed przeciążeniem
wysokość	180 mm
Głębokość	235 mm
szerokość	340 mm
Ciężar	3,6 kg
<b>Wartości określone zgodnie z EN 60335-2-69</b>	
Poziom ciśnienie akustycznego $L_{pA}$	60 dB(A)
Niepewność pomiaru $K_{pA}$	1 dB(A)
Drgania przenoszone przez kończyny górne	$<2,5 \text{ m/s}^2$
Niepewność pomiaru K	$0,2 \text{ m/s}^2$

## Deklaracja UE

Niniejszym oświadczamy, że określone poniżej urządzenie odpowiada pod względem koncepcji, konstrukcji oraz wprowadzonej przez nas do handlu wersji obowiązującym wymogom dyrektyw UE dotyczącym wymagań w zakresie bezpieczeństwa i zdrowia. Wszelkie nie uzgodnione z nami modyfikacje urządzenia powodują utratę ważności tego oświadczenia.

**Produkt:** Szczotka elektryczna  
**Typ:** 2.642-xxx

**Obowiązujące dyrektywy WE**  
2006/42/WE (+2009/127/WE)  
2004/108/WE

**Zastosowane normy zharmonizowane**

EN 55014-1: 2006  
EN 55014-2: 1997 + A1: 2001  
EN 60335-1  
EN 60335-2-69  
EN 61000-3-2: 2006 + A2: 2009  
EN 61000-3-3: 2008  
EN 62233: 2008

**Zastosowane normy krajowe**

-

**5.957-476**

Z upoważnienia zarządu przedsiębiorstwa.

  
H. Jenner  
CEO

  
S. Reiser  
Head of Approval

Pełnomocnik dokumentacji:  
S. Reiser

Alfred Kärcher GmbH & Co. KG  
Alfred-Kärcher-Str. 28 - 40  
71364 Winnenden (Germany)  
tel.: +49 7195 14-0  
faks: +49 7195 14-2212

Winnenden, 2010/07/14



Înainte de prima utilizare a aparatului dvs. citiți acest instrucțiunile original, respectați instrucțiunile cuprinse în acesta și păstrați-l pentru întrebuințarea ulterioară sau pentru următorii posesori.

- Înainte de prima utilizare citiți neapărat măsurile de siguranță nr. 5.956-249!
- În cazul în care aparatul a fost deteriorat în timpul transportului, informați imediat comerciantul.
- La despachetare verificați conținutul pachetului în privința existenței tuturor accesoriilor sau a deteriorărilor.

## Protecția mediului înconjurător

	Materialele de ambalare sunt reciclabile. Ambalajele nu trebuie aruncate în gunoiul menajer, ci trebuie duse la un centru de colectare și revalorificare a deșeurilor.
	Aparatele vechi conțin materiale reciclabile valoroase, care pot fi supuse unui proces de revalorificare. Bateriile, uleiul și substanțele asemănătoare nu trebuie să ajungă în mediul înconjurător. Din acest motiv, vă rugăm să apelați la centrele de colectare abilitate pentru eliminarea aparatelor vechi.

### Observații referitoare la materialele conținute (REACH)

Informații actuale referitoare la materialele conținute puteți găsi la adresa:

<http://www.karcher.de/de/unternehmen/umweltschutz/REACH.htm>

## Simboluri din manualul de utilizare

### **Pericol**

*Pericol iminent, care duce la vătămări corporale grave sau moarte.*

### **Avertisment**

*Posibilă situație periculoasă, care ar putea duce la vătămări corporale grave sau moarte.*

### **Atenție**

*Posibilă situație periculoasă, care ar putea duce la vătămări corporale ușoare sau pagube materiale.*

## Utilizarea corectă

### **Avertisment**

*Aparatul nu este prevăzut pentru aspirarea pulberilor nocive.*

- Ca aparate de bază sunt utilizate aspiratoarele uscate Kärcher.
- Peria de aspirat electrică este destinată curățării mochetelor.
- Acest aparat poate fi folosit în domeniul comercial, de exemplu în hoteluri, școli, spitale, fabrici, magazine, birouri și magazine de închiriat aparatură.

## Elementele aparatului

- 1 Furtun de aspirare electric
- 2 Fișă furtun de aspirare electric
- 3 Fișă cap de aspirare
- 4 Ștuț de racord
- 5 Buton de deblocare ștuț de racord
- 6 Iluminare
- 7 Cap de aspirare cu perie
- 8 Buton Reset
- 9 Lampă de control pentru regim de funcționare (verde)
- 10 Lampă de control pentru deranjament (roșie)
- 11 Bolț de siguranță
- 12 Tub de aspirare telescopic
- 13 Întrerupătorul principal
- 14 Cot

## Măsurile de siguranță

### **⚠ Pericol**

- Nu puneți aparatul în funcțiune dacă este deteriorat cablul de alimentare sau dacă se constată deteriorarea vizibilă a carcasei.
- Înainte de orice lucrări de întreținere sau reparații, scoateți din priză fișa cablului de alimentare.
- Nu trageți de cablu la scoaterea fișei cablului de alimentare din priză.
- Nu treceți cu roțile peste cablul de alimentare al aspiratorului.
- Nu atingeți niciodată peria rotativă cu degetele.
- În cazul unui cablu de alimentare defect, acesta trebuie înlocuit complet de către atelierul de service sau de un atelier autorizat.
- Pentru a curăța peria de aspirare electrică, nu o scufundați niciodată în apă sau în alte lichide.
- După curățarea umedă a covoarelor se poate utiliza aparatul numai după ce acestea s-au uscat complet, în caz contrar existând posibilitatea defectării.
- Nu aspirați cu aparatul chibrituri, jar, mucuri de țigară sau lichide. Evitați aspirarea obiectelor dure, ascuțite, deoarece acestea pot deteriora aparatul.
- Nu lăsați copiii în apropierea aparatelor electrice.
- Repararea aparatelor electrice se va efectua numai de către personalul calificat. Reparațiile efectuate necorespunzător reprezintă o sursă de pericole pentru utilizator.
- De aceea, în caz de defectare adresați-vă reprezentanței sau atelierului de service autorizat.
- Dacă aparatul este utilizat pentru alte scopuri decât cele prevăzute sau este deservit în mod eronat, atunci nu putem garanta pentru eventualele defecțiuni apărute.
- Vă rugăm să respectați indicațiile de siguranță pentru aparatul de bază.

## Funcționarea

Capul rotativ al periei de aspirat îndepărtează murdăria din covor mai bine decât un aspirator obișnuit. Prin aceasta efectul de curățare este mai intens.

## Punerea în funcțiune

### Montarea

- Introduceți țeava telescopică în ștuțul de racord al capului de aspirare.
- Indicație:** Bolțul de siguranță trebuie să intre în orificiu.
- Introduceți fișa capului de aspirare în priza aflată pe țeava telescopică.
  - Introduceți capătul curbat al furtunului de aspirare electric în țeava telescopică și rotiți-l până când bolțul de siguranță intră în orificiu.
  - Introduceți fișa plată a țevii telescopice în priza aflată pe capătul curbat al furtunului de aspirare electric.
  - Introduceți furtunul de aspirare electric în piesa de conectare pentru aspirare a aspiratorului.

Figura **A**

- Introduceți fișa furtunului de aspirare electric în priza aflată pe partea anterioară a aspiratorului.

**Indicație:** Aparatul este gata de funcționare. Pornirea se efectuează prin punerea în funcțiune a aspiratorului, vă rugăm respectați indicațiile manualului de utilizare corespunzător, precum și ale broșurii "Indicații de siguranță pentru aspiratoarele umede/uscate".

## Utilizarea

### ⚠ Pericol

*Nu treceți cu peria aflată în mișcare de rotație peste cablul de alimentare! Ridicați aparatul la trecerea peste trepte sau praguri înalte!*

**Indicație:** Dacă ștuțul de racord este rabatat în sus, acesta se blochează automat. Prin acționarea butonului de deblocare puteți debloca ștuțul de racord.

- Înainte de curățare îndepărtați de pe podea obiectele mari, ca de ex. resturile de materiale textile, hârtia etc. Astfel puteți evita blocarea tamburului periei.
- Porniți/opriți peria de aspirat electrică de la comutatorul de pe mânerul de la cot. Dacă aparatul este pornit lampa de control pentru regim de funcționare este aprins.

**Indicație:** Dacă vreți să aspirați covoare cu fire lungi, franjuri, blănuri sau alte materiale asemănătoare, utilizați peria cu tamburul oprit.

**Indicație:** Dacă capul de aspirare poate fi împins mai greu, micșorați puterea de aspirare. Efectul de curățare nu este afectat semnificativ prin acesta.

## Transport

### Atenție

*Pericol de rănire și deteriorare a aparatului! La transport țineți cont de greutatea aparatului.*

- În cazul transportării în vehicule asigurați aparatul contra derapării și răsturnării conform normelor în vigoare.

## Depozitarea

### Atenție

*Pericol de rănire și deteriorare a aparatului! La depozitare țineți cont de greutatea aparatului.*

Aparatul poate fi depozitat doar în spațiile interioare.

## Îngrijirea și întreținerea

### ⚠ Pericol

*Înainte tuturor lucrărilor la aparat, opriți aparatul și scoateți ștecherul aspiratorului din priză.*

### Atenție

*Pericol de deteriorare! Pentru a curăța peria de aspirat electrică, nu o scufundați niciodată în apă sau în alte lichide.*

## Curățarea tamburului periei

### Figura B

- Tăiați cu ajutorul unei foarfeci și îndepărtați firele de păr și de material textil care s-au înfășurat pe tamburul periei.

## Curățarea rolor

Dacă rotele periei de aspirat încep să se rotească greu:

### Figura C

- Îndepărtați cu ajutorul unei șurubelnițe firele de păr sau de material textil care s-au înfășurat în jurul axelor rolor.

## Schimbarea tamburului periei

**Indicație:** Tamburul periei poate fi înlocuit de către un service pentru clienți autorizat.

## Remedierea defecțiunilor

### ⚠ Pericol

*Înainte tuturor lucrărilor la aparat, opriți aparatul și scoateți ștecherul aspiratorului din priză.*

La suprasolicitația motorului, de ex. prin blocarea tamburului periei, dispozitivul de protecție pentru supraîncălzire decuplează motorul. Lampa de control pentru deranjament luminează roșu.

- Opriți peria de aspirat electrică.
  - Trageți ștecherul aspiratorului din priză.
  - Verificați dacă peria cilindrică este murdară și îndepărtați eventuale obiecte care o blochează.
  - Lăsați aparatul să se răcească.
  - Apăsăți butonul Reset.
- Apoi porniți din nou peria de aspirat.

## Garanție

În fiecare țară sunt valabile condițiile de garanție publicate de distribuitorul nostru din țara respectivă. Eventuale defecțiuni ale acestui aparat, care survin în perioada de garanție și care sunt rezultatul unor defecte de fabricație sau de material, vor fi remediate gratuit. Pentru a putea beneficia de garanție, prezentați-vă cu chitanța de cumpărare la magazin sau la cea mai apropiată unitate de service autorizată.

## Date tehnice

Tensiune	230 V, 50 Hz
Clasa de protecție	II
Putere motor perie	150 W
Lățimea de curățare	300 mm
Tamburul periei	demontabil
Antrenarea periei	Curea dințată cu dispozitiv electronic de protecție la suprasarcină
Înălțime	180 mm
Adâncimea	235 mm
Lățime	340 mm
Masa	3,6 kg
<b>Valori determinate conform EN 60335-2-69</b>	
Nivel de zgomot $L_{pA}$	60 dB(A)
Nesiguranță $K_{pA}$	1 dB(A)
Valoarea vibrației mână-braț	<2,5 m/s <sup>2</sup>
Nesiguranță K	0,2 m/s <sup>2</sup>

## Declarația CE

Prin prezenta declarăm că aparatul desemnat mai jos corespunde cerințelor fundamentale privind siguranța în exploatare și sănătatea incluse în directivele CE aplicabile, datorită conceptului și a modului de construcție pe care se bazează, în varianta comercializată de noi. În cazul efectuării unei modificări a aparatului care nu a fost convenită cu noi, această declarație își pierde valabilitatea.

**Produs:** Perie electrică  
**Tip:** 2.642-xxx

**Directive EG respectate:**  
2006/42/CE (+2009/127/CE)  
2004/108/CE

**Norme armonizate utilizate:**  
EN 55014-1: 2006  
EN 55014-2: 1997 + A1: 2001  
EN 60335-1  
EN 60335-2-69  
EN 61000-3-2: 2006 + A2: 2009  
EN 61000-3-3: 2008  
EN 62233: 2008

**Norme de aplicare naționale:**  
-

### 5.957-476

Semnatarii acționează în numele și prin împuternicirea conducerii societății.

  
H. Jenner  
CEO

  
S. Reiser  
Head of Approval

Însărcinat cu elaborarea documentației:  
S. Reiser

Alfred Kärcher GmbH & Co. KG  
Alfred-Kärcher-Str. 28 - 40  
71364 Winnenden (Germany)  
Tel.: +49 7195 14-0  
Fax: +49 7195 14-2212

Winnenden, 2010/07/14





Pred prvým použitím vášho zariadenia si prečítajte tento pôvodný návod na použitie, konajte podľa neho a uschovajte ho pre neskoršie použitie alebo pre ďalšieho majiteľa zariadenia.

- Pred prvým uvedením do prevádzky si bezpodmienečne musíte prečítať bezpečnostné pokyny č. 5.956-249!
- V prípade poškodenia pri preprave ihneď o tom informujte predajcu.
- Pri vybalení skontrolujte, či z obsahu obalu nechýba príslušenstvo alebo či obsah nie je poškodený.

## Ochrana životného prostredia

	Obalové materiály sú recyklovateľné. Obalové materiály láskavo nevyhadzujte do komunálneho odpadu, ale odovzdajte ich do zberne druhotných surovín.
	Vyradené prístroje obsahujú hodnotné recyklovateľné látky, ktoré by sa mali opäť zužitkovať. Do životného prostredia sa nesmú dostať batérie, olej a iné podobné látky. Staré zariadenia preto láskavo odovzdajte do vhodnej zberne odpadových surovín.

### Pokyny k zloženiu (REACH)

Aktuálne informácie o zložení nájdete na: <http://www.karcher.de/de/unternehmen/umweltschutz/REACH.htm>

## Symbyly v návode na obsluhu

### **Nebezpečenstvo**

*Pri bezprostredne hroziacom nebezpečenstve, ktoré spôsobí vážne zranenia alebo smrť.*

### **Pozor**

*V prípade nebezpečnej situácie by mohla viesť k vážnemu zraneniu alebo smrti.*

### **Pozor**

*V prípade možnej nebezpečnej situácie by mohla viesť k ľahkým zraneniam alebo vecným škodám.*

## Používanie výrobku v súlade s jeho určením

### **Pozor**

*Zariadenie nie je vhodné na vysávanie zdraviu škodlivého prachu.*

- Ako základné vysávacie jednotky sa používajú suché vysávače Kärcher.
- Elektrická vysávacia kefka sa používa na čistenie koberecových podláh.
- Tento spotrebič je vhodný na priemyselné použitie, napr. v hoteloch, školách, nemocniciach, továrňach, obchodoch, kanceláriách a pre požičovne.

## Prvky prístroja

- 1 Elektrická vysávací hadica
- 2 Zástrčka elektrickej vysávacej hadice
- 3 Zástrčka vysávacej hlavy
- 4 Pripojovacie hrdlo
- 5 Tlačidlo na odblokovanie upínacej objímky
- 6 Osvetlenie
- 7 Sacía hlavica s kefou
- 8 Tlačidlo Reset
- 9 Kontrolka "Prevádzka" (zelená)
- 10 Kontrolka "Porucha" (červená)
- 11 Bezpečnostný kolík
- 12 Teleskopická sacía rúra
- 13 Vypínač prístroja
- 14 Koleno

## Bezpečnostné pokyny

### ⚠ Nebezpečenstvo

- Zariadenie neuvádzajte do činnosti, ak je poškodené prívodné vedenie alebo ak sú na telese viditeľné poškodenia.
- Pred každou údržbou a opravou vyťahnite zo zásuvky sieťovú vidlicu.
- Sieťovú vidlicu nikdy neťahajte zo sieťovej zásuvky za prívodný kábel.
- Nikdy nejazdíte po prívodnom kábli vysávača.
- Nikdy sa nedotýkajte rotujúcej kefy prstami.
- Pri poškodení prívodného kábla sa musí dať vymeniť zákazníckym servisom alebo autorizovanou opravovňou celý prívod.
- Odsávací elektrický kefa sa pri čistení nesmie nikdy ponárať do vody ani do iných kvapalín.
- Po vlhkom čistení kobercov možno zo zariadením pracovať až po úplnom vysušení, pretože inak sa zariadenie môže poškodiť.
- Nevysávajte pomocou tohto zariadenia žiadne zápalky, žeravý popol, ohorky z cigariet ani kvapalinu. Vyhýbajte sa vysávaniu tvrdých, ostrých predmetov, pretože môžu poškodiť zariadenie.
- Deti sa nesmú zdržiavať v blízkosti elektrických spotrebičov.
- Opravy elektrických spotrebičov môžu uskutočňovať iba osoby s potrebnou kvalifikáciou. Neodborné opravy môžu používateľovi spôsobiť značné škody.
- V prípade vzniku poruchy sa preto láskavo obráťte na špecializovaného predajcu alebo na príslušnú servisnú službu.
- Pri nevhodnom alebo nesprávnom používaní spotrebiča nemôže byť prevzatá záruka za prípadné škody.
- Rešpektujte bezpečnostné pokyny základného zariadenia.

## Funkcia

Rotačná kefa v elektrickej vysávacej kefke uvoľňuje nečistoty z koberca lepšie ako bežný vysávač. Čistiaci účinok sa tým zintenzívňuje.

## Uvedenie do prevádzky

### Montáž

- Teleskopickú vysávaciu rúrku zasuňte do upínacej objímky sacej hlavice.

**Upozornenie:** Poistný kolík musí zapadnúť do otvoru.

- Zasuňte zástrčku sacej hlavice do zásuvky na teleskopickú sacejú rúru.
- Zasuňte koleno sacej hadice do teleskopickú sacejú rúru a otočte ju, kým bezpečnostný čap nezaskočí do otvoru.
- Zasuňte plochú zástrčku teleskopickú sacejú rúru do zásuvky na koleno elektrickej sacej hadice.
- Elektrickú sáciu hadicu zasuňte do sacej prípojky vysávača.

Obrázok **A**

- Zasuňte zástrčku elektrickej vysávacej hadice do zásuvky na prednej strane vysávača.

**Upozornenie:** Spotrebič je pripravený na prevádzku. Zapína sa uvedením vysávača do prevádzky, rešpektujte láskavo pokyny príslušného návodu na obsluhu a brožúry „Bezpečnostné pokyny pre mokrý/suchý vysávač“.

## Obsluha

### **⚠ Nebezpečenstvo**

*Neprechádzajte po sieťovom kábli s rotujúcimi kefami! Po schodoch a cez vysoké prahy zariadenie preneste!*

**Upozornenie:** Ak sa vyklopí upínacia objímka úplne hore, potom automaticky zaklapne. Stlačením tlačidla na odblokovanie sa upínacia objímka opäť odblokuje.

- Vŕčšie predmety, ako sú zvyšky látok, papiera a pod. najprv odstráňte z podlahy. Zabráňte tak zablokovaniu valca kefy.
- Elektrickú vysávaciu kefu zapínajte/vypínajte pomocou vypínača na držiaku kolena. Ak je prístroj zapnutý, svieti zelená kontrolka "Prevádzka".

**Upozornenie:** Ak treba vysávať koberce s dlhými vlasmi, kobercové strapce, kože alebo iné podobné povrchy, musí sa pracovať s vypnutou valcovou kefou.

**Upozornenie:** Ak sa dá vysávací hlavica iba ťažko posúvať, zníži sa výkon vysávača. Čistiace účinky sa tým výrazne negatívne ovplyvnia.

## Transport

### **Pozor**

*Nebezpečenstvo zranenia a poškodenia! Pri prepravovaní zariadenia zohľadnite jeho hmotnosť.*

- Pri preprave vo vozidlách zariadenie zaistíte proti zošmyknutiu a prevráteniu podľa platných smerníc.

## Uskladnenie

### **Pozor**

*Nebezpečenstvo zranenia a poškodenia! Pri uskladnení zariadenia zohľadnite jeho hmotnosť.*

Toto zariadenie sa smie uschovávať len vo vnútri.

## Starostlivosť a údržba

### **⚠ Nebezpečenstvo**

*Pred všetkými prácami na prístroji musíte prístroj vypnúť a vytiahnuť zástrčku vysávača!*

### **Pozor**

*Nebezpečenstvo poškodenia! Vysávací elektrická kefa sa pri čistení nesmie nikdy ponárať do vody ani do iných kvapalín.*

### **Čistenie valca kefy**

Obrázok **B**

- Vlasy a vlákna navinuté na valci kefy prestrihnite nožnicami a odstráňte.

### **Čistenie koliesok**

Ak sa kolieska elektrickej vysávacej kefy ťažko pohybujú:

Obrázok **C**

- Odstráňte vlasy alebo vlákna navinuté okolo osiek koliesok pomocou skrutkovača.

### **Výmena valca kefy**

**Upozornenie:** Valec kefy môže vymeniť iba zákazník servis.

## Pomoc pri poruchách

### **⚠ Nebezpečenstvo**

*Pred všetkými prácami na prístroji musíte prístroj vypnúť a vytiahnuť zástrčku vysávača!*

Pri preťažení motora, napr. pri zanesení valca kefy, sa zopne ochrana motora proti prehriatiu. Kontrolná lampka "Porucha" svieti červenou farbou.

- Vypnite elektrickú vysávaciu kefu.
- Vytiahnite sieťovú šnúru vysávača.
- Skontrolujte valec kefy, či nie je znečistený a prípadne odstráňte predmety, ktoré ho zasekli.
- Zariadenie nechajte vychladnúť.
- Stlačte tlačidlo Reset.

Elektrická vysávací kefu sa dá opäť zapnúť.

## Záruka

V každej krajine platia záručné podmienky našej distribučnej organizácie. Prípadné poruchy spotrebiča odstránime počas záručnej lehoty bezplatne, ak sú ich príčinou chyby materiálu alebo výrobné chyby. Pri uplatňovaní záruky sa spolu s dokladom o kúpe zariadenia láskavo obráťte na predajcu alebo na najbližší autorizovaný zákaznícky servis.

## Technické údaje

Napätie	230 V, 50 Hz
Krytie	II
Výkon motora kefy	150 W
Šírka záberu	300 mm
Valec kefy	vymeniteľný
Pohon kief	Ozubený remeň s elektronickou ochranou proti preťaženiu
Výška	180 mm
Hĺbka	235 mm
Šírka	340 mm
Hmotnosť	3,6 kg
<b>Zistené hodnoty podľa EN 60335-2-69</b>	
Hlučnosť $L_{pA}$	60 dB(A)
Nebezpečnosť $K_{pA}$	1 dB(A)
Hodnota vibrácií v ruke/ramene	$<2,5 \text{ m/s}^2$
Nebezpečnosť K	$0,2 \text{ m/s}^2$

## Vyhlasenie CE

Týmto vyhlasujeme, že ďalej označený stroj zodpovedá na základe jeho koncepcie a konštrukcie a takisto vyhotovenia, ktoré sme dodali, príslušným základným požiadavkám na bezpečnosť a ochranu zdravia uvedeným v smerniciach EÚ. Pri zmene stroja, ktorá nebola nami odsúhlasená, stráca toto prehlásenie svoju platnosť.

**Výrobok:** Elektrická kefka  
**Typ:** 2.642-xxx

**Príslušné Smernice EÚ:**  
2006/42/ES (+2009/127/ES)  
2004/108/ES

**Uplatňované harmonizované normy:**

EN 55014-1: 2006  
EN 55014-2: 1997 + A1: 2001  
EN 60335-1  
EN 60335-2-69  
EN 61000-3-2: 2006 + A2: 2009  
EN 61000-3-3: 2008  
EN 62233: 2008

**Uplatňované národné normy:**

-

**5.957-476**

Podpísaný jedná v poverení a s plnou mocou jednatelstva.

  
H. Jenner  
CEO

  
S. Reiser  
Head of Approbation

Osoba zodpovedná za dokumentáciu:  
S. Reiser

Alfred Kärcher GmbH & Co. KG  
Alfred-Kärcher-Str. 28 - 40  
71364 Winnenden (Germany)  
Tel: +49 7195 14-0  
Fax: +49 7195 14-2212

Winnenden, 2010/07/14



Prije prve uporabe Vašeg uređaja pročitajte ove originalne radne upute, postupajte prema njima i sačuvajte ih za kasniju uporabu ili za sljedećeg vlasnika.

- Prije prvog stavljanja u pogon obavezno pročitajte sigurnosne naputke br. 5.956-249!
- U slučaju oštećenja pri transportu odmah obavijestite prodavača.
- Provjerite prilikom raspakiravanja nedostaje li pribor i ima li oštećenja.

## Zaštita okoliša

	Materijali ambalaže se mogu reciklirati. Molimo Vas da ambalažu ne odlažete u kućne otpatke, već ih predajte kao sekundarne sirovine.
	Stari uređaji sadrže vrijedne materijale koji se mogu reciklirati te bi ih stoga trebalo predati kao sekundarne sirovine. Baterije, ulje i slični materijali ne smiju dospjeti u okoliš. Stoga Vas molimo da stare uređaje zbrinete preko odgovarajućih sabirnih sustava.

### Napomene o sastojcima (REACH)

Aktualne informacije o sastojcima možete pronaći na stranici:

<http://www.karcher.de/de/unternehmen/umweltschutz/REACH.htm>

## Simboli u uputama za rad

### **Opasnost**

*Za neposrednu prijeteću opasnost koja za posljedicu ima teške tjelesne ozljede ili smrt.*

### **Upozorenje**

*Za eventualno opasnu situaciju koja može prouzročiti teške tjelesne ozljede ili smrt.*

### **Oprez**

*Za eventualno opasnu situaciju koja može prouzročiti lake tjelesne ozljede ili materijalnu štetu.*

## Namjensko korištenje

### **Upozorenje**

*Uređaj nije prikladan za usisavanje prašine štetne po zdravlje.*

- Kao osnovni usisni uređaji koriste se Kärcherovi usisavači za suho usisavanje.
- Električna usisna četka primjenjuje se za čišćenje tekstilnih podova.
- Ovaj uređaj je prikladan za profesionalnu primjenu, npr. u hotelima, školama, bolnicama, tvornicama, prodavaonicama, uredima i ostalim poslovnim prostorima.

## Sastavni dijelovi uređaja

- 1 Električno usisno crijevo
- 2 Utikač električnog usisnog crijeva
- 3 Utikač usisne glave
- 4 Priklučni nastavak
- 5 Tipka za deblokiranje priključnog nastavka
- 6 Osvjetljenje
- 7 Usisna glava s četkom
- 8 Tipka "Reset"
- 9 Zeleni indikator "Rad"
- 10 Crveni indikator "Smetnja"
- 11 Sigurnosni zatik
- 12 Teleskopska usisna cijev
- 13 Sklopka uređaja
- 14 Koljenati nastavak

## Sigurnosni napuci

### **Opasnost**

- *Uređaj ne pokrećite ako je dovodni kabel oštećen ili ako na kućištu primijetite vidljiva oštećenja.*
- *Prije svih radova na održavanju i čišćenju izvucite strujni utikač iz utičnice.*
- *Ne vucite za kabel kako biste ga izvadili iz utičnice.*
- *Ne prelazite preko dovodnog kabla usisavača.*
- *Rotirajuću četku nikada ne dodirujte prstima.*

- Neispravan dovodni kabel mora u cjelosti zamijeniti servisna služba ili ovlaštena radiona.
- Električnu usisnu četku prilikom čišćenja nikada ne uranjajte u vodu ili druge tekućine.
- Nakon vlažnog čišćenja tepiha uređaj se smije koristiti tek nakon što se tepisi potpuno osuše, jer u suprotnom može doći do oštećenja uređaja.
- Uređajem ne usisavajte žigice, užareni pepeo, opuške ili tekućine. Izbjegavajte usisavanje tvrdih, šiljastih predmeta jer njima možete oštetiti uređaj.
- Djecu udaljite od električnih uređaja.
- Popravke električnih uređaja smiju izvoditi samo stručnjaci. Nestručnim popravcima mogu nastati značajne opasnosti po korisnika.
- Stoga Vas molimo da se u slučaju smetnji obratite svome prodavaču ili ovlaštenoj servisnoj službi.
- Ne preuzimamo odgovornost za nenamjensko korištenje aparata i pogrešno rukovanje istim.
- Pridržavajte se sigurnosnih naputaka Vašeg osnovnog uređaja.

## Funkcija

Rotacijska četka u električnoj usisnoj četki odvaja prljavštinu iz sagova bolje od uobičajenih usisavača. Time se povećava učinak čišćenja.

## Stavljanje u pogon

### Montaža

→ Teleskopsku usisnu cijev utaknite u priključni nastavak usisne glave.

**Napomena:** Sigurnosni zatik mora dosjesti u otvor.

→ Utikač usisne glave utaknite u utičnicu na teleskopskoj usisnoj cijevi.

→ Koljeno električnog usisnog crijeva utaknite u teleskopsku usisnu cijev te ga okrećite dok sigurnosni zatik ne dosjedne u otvor.

→ Plosnati utikač teleskopske usisne cijevi utaknite u utičnicu na koljenu električnog usisnog crijeva.

→ Električno usisno crijevo utaknite u usisni priključak usisavača.

Slika 

→ Utikač električnog usisnog crijeva utaknite u utičnicu na prednjoj strani usisavača.

**Napomena:** Uređaj je spreman za rad. Četka se uključuje stavljanjem usisavača u pogon, te se stoga treba pridržavati odgovarajućih uputa za rad i brošure "Sigurnosni napuci za usisavače za mokro/suho usisavanje".

## Rukovanje

### Opasnost

*Nemojte rotirajućim četkama prelaziti preko strujnog kabela! Preko stepenica i visokih pragova uređaj treba podići i prenijeti!*

**Napomena:** Priključni nastavak automatski dosjeda kada se zakrene sasvim prema gore. Pritiskom na tipku za deblokiranje priključni nastavak se ponovo odglavljuje.

→ Prije čišćenja uklonite s poda grubu prljavštinu kao što su komadići tekstila, papir itd. Time se sprječava blokiranje valjkaste četke.

→ Električna usisna četka se uključuje i isključuje sklopkom na ručki koljenastog nastavka. Kada je uređaj uključen, svijetli zeleni indikator "Rad".

**Napomena:** Ako se usisavaju sagovi dugih vlakana, rese, krzna ili slično, mora se raditi s isključenom valjkastom četkom.

**Napomena:** Ako se usisna glava teško pomiče, smanjite snagu usisavača. Time se neće bitno ugroziti učinak čišćenja.

## Transport

### Oprez

*Opasnost od ozljeda i oštećenja! Prilikom transporta pazite na težinu uređaja.*

→ Prilikom transporta vozilima osigurajte uređaj od klizanja i naginjanja sukladno odgovarajućim mjerodavnim propisima.

## Skladištenje

### Oprez

*Opasnost od ozljeda i oštećenja! Pri skladištenju imajte u vidu težinu uređaja.*

Ovaj se uređaj smije skladištiti samo u zatvorenim prostorijama.

## Njega i održavanje

### ⚠ Opasnost

*Uređaj prije svih radova na njemu isključite i izvucite iz njega strujni utikač!*

### Oprez

*Opasnost od oštećenja! Električnu usisnu četku prilikom čišćenja nikada ne uranjajte u vodu ili druge tekućine.*

### Čišćenje valjkaste četke

Slika 

→ Dlake i niti, koje su se namotale oko valjkaste četke, prerežite škarama i uklonite.

### Čišćenje kotačića

Ako se kotačići električne usisne četke teško kreću:

Slika 

→ Odvijačem uklonite dlake ili niti koje su se omotale oko osovina kotačića.

### Zamjena valjkaste četke

**Napomena:** Valjkastu četku smije zamjenjivati samo servisna služba.

## Otklanjanje smetnji

### ⚠ Opasnost

*Uređaj prije svih radova na njemu isključite i izvucite iz njega strujni utikač!*

U slučaju preopterećenja motora npr. uslijed blokiranja valjkaste četke zaštita od pregrijavanja isključuje motor. Svijetli crveni indikator "Smetnja".

→ Isključite električnu usisnu četku.

→ Izvucite strujni utikač usisavača.

→ Provjerite je li valjkasta četka zaprljana te po potrebi uklonite ukliještene predmete.

→ Ostavite uređaj da se ohladi.

→ Pritisnite tipku za poništavanje.

Električna usisna četka može se ponovo uključiti.

## Jamstvo

U svakoj zemlji važe jamstveni uvjeti koje je izdala naša nadležna organizacija za distribuciju. Eventualne smetnje na stroju za vrijeme trajanja jamstva uklanjamo besplatno ukoliko je uzrok greška u materijalu ili proizvodnji. U slučaju koji podliježe garanciji obratite se, uz prilaganje potvrde o kupnji, Vašem prodavaču ili najbližoj ovlaštenoj servisnoj službi.

## Tehnički podaci

Napon	230 V, 50 Hz
Stupanj zaštite	II
Snaga motora za četke	150 W
Širina čišćenja	300 mm
Valjkasta četka	zamjenjiva
Pogon četki	Zupčasti remen s elektronskom zaštitom od preopterećenja
Visina	180 mm
Dubina	235 mm
Širina	340 mm
Težina	3,6 kg
<b>Utvrđene vrijednosti prema EN 60335-2-69</b>	
Razina zvučnog tlaka $L_{pA}$	60 dB(A)
Nepouzdanost $K_{pA}$	1 dB(A)
Vrijednost vibracije na ruci	$<2,5 \text{ m/s}^2$
Nepouzdanost K	$0,2 \text{ m/s}^2$

## CE-izjava

Izjavljujemo da navedeni uređaj u svojoj zamisli i konstrukciji te kod nas korištenoj izvedbi odgovara osnovnim sigurnosnim i zdravstvenim zahtjevima u skladu s niže navedenim direktivama Europske Zajednice. Ova izjava gubi valjanost u slučaju izmjene stroja koja nisu ugovorene s nama.

**Proizvod:** Električna četka  
**Tip:** 2.642-xxx

**Odgovarajuće smjernice EZ:**  
2006/42/EZ (+2009/127/EZ)  
2004/108/EZ

**Primijenjene usklađene norme:**  
EN 55014-1: 2006  
EN 55014-2: 1997 + A1: 2001  
EN 60335-1  
EN 60335-2-69  
EN 61000-3-2: 2006 + A2: 2009  
EN 61000-3-3: 2008  
EN 62233: 2008

**Primijenjeni nacionalni standardi:**

-

**5.957-476**

Potpisnici rade po nalogu i s ovlaštenjem poslodavstva.

  
H. Jenner  
CEO

  
S. Reiser  
Head of Approbation

Opunomoćeni za izradu dokumentacije:  
S. Reiser

Alfred Kärcher GmbH & Co. KG  
Alfred-Kärcher-Str. 28 - 40  
71364 Winnenden (Germany)  
Tel.: +49 7195 14-0  
Faks: +49 7195 14-2212

Winnenden, 2010/07/14





Pre prve upotrebe Vašeg uređaja pročitajte ove originalno uputstvo za rad, postupajte prema njemu i sačuvajte ga za kasniju upotrebu ili za sledećeg vlasnika.

- Pre prvog stavljanja u pogon obavezno pročitajte sigurnosne napomene br. 5.956-249!
- U slučaju oštećenja pri transportu odmah obavestite prodavca.
- Proverite prilikom raspakovavanja da li nedostaje pribor i ima li oštećenja.

## Zaštita životne sredine



Ambalaža se može ponovo preraditi. Molimo Vas da ambalažu ne bacate u kućne otpatke nego da je dostavite na odgovarajuća mesta za ponovnu preradu.



Stari uređaji sadrže vredne materijale sa sposobnošću recikliranja i treba ih dostaviti za ponovnu preradu. Baterije, ulje i slične materije ne smeju dospeti u životnu sredinu. Stoga Vas molimo da stare uređaje odstranjujete preko primerenih sabirnih sistema.

### Napomene o sastojcima (REACH)

Aktuelne informacije o sastojcima možete pronaći na stranici:

<http://www.karcher.de/de/unternehmen/umweltschutz/REACH.htm>

## Simboli u uputstvu za rad

### **Opasnost**

Ukazuje na neposredno preteću opasnost koja dovodi do teških telesnih povreda ili smrti.

### **Upozorenje**

Ukazuje na eventualno opasnu situaciju koja može dovesti do teških telesnih povreda ili smrti.

### **Oprez**

Ukazuje na eventualno opasnu situaciju koja može dovesti do lakših telesnih povreda ili izazvati materijalnu štetu.

## Namensko korišćenje

### **Upozorenje**

Uređaj nije prikladan za usisavanje prašine štetne po zdravlje.

- Kao osnovni usisni uređaji koriste se Kärcher-ovi usisivači za suvo usisavanje.
- Električna usisna četka se koristi za čišćenje tekstilnih podova.
- Ovaj uređaj je prikladan za profesionalnu primjenu, npr. u hotelima, školama, bolnicama, fabrikama, prodavnicama, kancelarijama i ostalim poslovnim prostorima.

## Sastavni delovi uređaja

- 1 Električno usisno crevo
- 2 Utikač električnog usisnog creva
- 3 Utikač usisne glave
- 4 Priklučni nastavak
- 5 Taster za deblokiranje priključnog nastavka
- 6 Osvetljenje
- 7 Usisna glava sa četkom
- 8 Taster "Reset"
- 9 Zeleni indikator "Rad"
- 10 Crveni indikator "Smetnja"
- 11 Sigurnosni klin
- 12 Teleskopska usisna cev
- 13 Prekidač uređaja
- 14 Zakrivljeni nastavak

## Sigurnosne napomene

### **Opasnost**

- Uređaj ne pokrećite ako je dovodni kabl oštećen ili ako na kućištu primetite vidljiva oštećenja.
- Pre svih radova na održavanju i čišćenju izvucite strujni utikač iz utičnice.
- Utikač nemojte izvlačiti iz utičnice povlačenjem za strujni kabl.
- Ne prelazite preko dovodnog kabla usisivača.

- Rotirajuću četku nikada ne dodirujte prstima.
- Neispravan dovodni kabl mora u celosti zameniti servisna služba ili ovlašćena radionica.
- Električnu usisnu četku prilikom čišćenja nikada ne uranjajte u vodu ili druge tečnosti.
- Nakon vlažnog čišćenja tepiha uređaj sme da se koristi tek nakon što se tepisi potpuno osuše, jer u suprotnom može doći do oštećenja uređaja.
- Uređajem ne usisavajte šibice, užareni pepeo, opuške ili tečnosti. Izbegavajte usisavanje tvrdih, šiljatih predmeta jer njima možete oštetiti uređaj.
- Decu udaljite od električnih uređaja.
- Popravke električnih uređaja smeju da izvode samo stručnjaci. Nestručnim popravkama mogu nastati značajne opasnosti po korisnika.
- Zato Vas molimo da se u slučaju smetnji obratite svom prodavcu ili ovlašćenoj servisnoj službi.
- Ako se uređaj upotrebljava nenamenski ili nepravilno, ne preuzimamo odgovornost za eventualne štete.
- Molimo Vas da se pridržavate sigurnosnih napomena Vašeg osnovnog uređaja.

## Funkcija

Rotaciona četka u električnoj usisnoj četki odvaja prljavštinu iz tepiha bolje od uobičajenih usisivača. Time se povećava učinak čišćenja.

## Stavljanje u pogon

### Montaža

- Teleskopsku usisnu cev utaknite u priključni nastavak usisne glave.
- Napomena:** Sigurnosni klin mora da uskoči u rupu.
- Utikač usisne glave utaknite u utičnicu na teleskopskoj usisnoj cevi.
- Koleno električnog usisnog creva utaknite u teleskopsku usisnu cev i okrećite ga dok sigurnosna čivija ne uskoči u rupu.
- Plijosnati utikač teleskopske usisne cevi utaknite u utičnicu na kolenu električnog usisno creva.
- Električno usisno crevo utaknite u usisni priključak usisivača.

Slika 

- Utikač električnog usisnog creva utaknite u utičnicu na prednjoj strani usisivača.

**Napomena:** Uređaj je spreman za rad. Četka se uključuje stavljanjem usisivača u pogon, stoga se treba pridržavati odgovarajućeg uputstva za rad i brošure "Sigurnosne napomene za usisivače za mokro/suvo usisavanje".

## Rukovanje

### Opasnost

*Nemojte rotirajućim četkama prelaziti preko strujnog kabl! Preko stepenica i visokih pragova uređaj treba da se podigne i prenese!*

**Napomena:** Priključni nastavak se automatski uglavljuje kada se zakrene sasvim na gore. Pritiskom na taster za deblokiranje priključni nastavak se ponovo deblokira.

- Pre čišćenja sa poda uklonite veće predmete kao što su komadići tekstila, papir itd. Time se sprečava blokiranje valjkaste četke.
- Električna usisna četka se uključuje i isključuje prekidačem na ručki kolenastog dela. Kada je uređaj uključen, svetli zeleni indikator "Rad".

**Napomena:** Ako se usisavaju tepisi dugih vlakana, rese, krzna ili slično, mora se raditi sa isključenom valjkastom četkom.

**Napomena:** Ako se usisna glava teško pomera, smanjite snagu usisivača. Time se neće bitno ugroziti učinak čišćenja.

## Transport

### Oprez

*Opasnost od povreda i oštećenja! Prilikom transporta pazite na težinu uređaja.*

→ Prilikom transporta vozilima osigurajte uređaj od klizanja i nakretanja u skladu sa odgovarajućim važećim propisima.

## Skladištenje

### Oprez

*Opasnost od povreda i oštećenja! Pri skladištenju imajte u vidu težinu uređaja.*

Ovaj uređaj se sme skladištiti samo u zatvorenim prostorijama.

## Nega i održavanje

### ⚠ Opasnost

*Uređaj pre svih radova na njemu isključite i izvucite iz njega strujni utikač!*

### Oprez

*Opasnost od oštećenja! Električnu usisnu četku prilikom čišćenja nikada ne uranjajte u vodu ili druge tečnosti.*

## Čišćenje valjkaste četke

Slika 

→ Dlake i vlakna, koja su se namotala oko valjkaste četke, prerežite makazama i uklonite.

## Čišćenje točkića

Ako se točkići električne usisne četke teško kreću:

Slika 

→ Odvijačem uklonite dlake ili vlakna koja su se omotala oko osovina točkića.

## Zamena valjkaste četke

**Napomena:** Valjkastu četku sme zamenjivati samo servisna služba.

## Otklanjanje smetnji

### ⚠ Opasnost

*Uređaj pre svih radova na njemu isključite i izvucite iz njega strujni utikač!*

U slučaju preopterećenja motora npr. zbog blokiranja valjkaste četke zaštita od pregrevanja isključuje motor. Svetli crveni indikator "Smetnja".

→ Isključite električnu usisnu četku.

→ Izvucite strujni utikač usisivača.

→ Proverite da li je valjkasta četka zaprljana pa po potrebi otklonite zaglavljene predmete.

→ Ostavite uređaj da se ohladi.

→ Pritisnite taster za poništavanje.

Električna usisna četka može ponovo da se uključi.

## Garancija

U svakoj zemlji važe garantni uslovi koje je izdala naša nadležna distributivna organizacija. Eventualne smetnje na uređaju za vreme trajanja garancije uklanjamo besplatno, ukoliko je uzrok greška u materijalu ili proizvodnji. U slučaju koji podleže garanciji obratite se sa potvrdom o kupovini Vašem prodavcu ili najbližoj ovlašćenoj servisnoj službi.

## Tehnički podaci

Napon	230 V, 50 Hz
Klasa zaštite	II
Snaga motora za četke	150 W
Širina čišćenja	300 mm
Valjkasta četka	zamenljiva
Pogon četki	Zupčasti remen sa elektronskom zaštitom od preopterećenja
Visina	180 mm
Dubina	235 mm
Širina	340 mm
Težina	3,6 kg
<b>Izračunate vrednosti prema EN 60335-2-69</b>	
Nivo zvučnog pritiska $L_{pA}$	60 dB(A)
Nepouzdanost $K_{pA}$	1 dB(A)
Vrednost vibracije na ruci	<2,5 m/s <sup>2</sup>
Nepouzdanost K	0,2 m/s <sup>2</sup>

## CE-izjava

Ovim izjavljujemo da ovde opisana mašina po svojoj koncepciji i načinu izrade, sa svim njenim modelima koje smo izneli na tržište, odgovara osnovnim zahtevima dole navedenih propisa Evropske Zajednice o sigurnosti i zdravstvenoj zaštiti. Ova izjava prestaje da važi ako se bez naše saglasnosti na mašini izvedu bilo kakve promene.

**Proizvod:** Električna četka  
**Tip:** 2.642-xxx

**Odgovarajuće EZ-direktive:**  
2006/42/EZ (+2009/127/EZ)  
2004/108/EZ

**Primenjene usklađene norme:**  
EN 55014-1: 2006  
EN 55014-2: 1997 + A1: 2001  
EN 60335-1  
EN 60335-2-69  
EN 61000-3-2: 2006 + A2: 2009  
EN 61000-3-3: 2008  
EN 62233: 2008

**Primenjeni nacionalni standardi:**

-

### 5.957-476

Potpisnici rade po nalogu i sa ovlašćenjem posloводства.

  
H. Jenner  
CEO

  
S. Reiser  
Head of Approbation

Opunomoćeni za izradu dokumentacije:  
S. Reiser

Alfred Kärcher GmbH & Co. KG  
Alfred-Kärcher-Str. 28 - 40  
71364 Winnenden (Germany)  
Tel.: +49 7195 14-0  
Faks: +49 7195 14-2212

Winnenden, 2010/07/14



Преди първото използване на Вашия уред прочетете това оригинално инструкция за работа, действайте според него и го запазете за по-късно използване или за следващия притежател.

- Преди първото пускане в експлоатация непременно прочетете Упътването за експлоатация № 5.956-249!
- При транспортни дефекти незабавно информирайте търговеца.
- При разопаковане проверете дали в опаковката липсват принадлежности от окомплектовката или има повредени елементи.

## Опазване на околната среда

	Опаковъчните материали могат да се рециклират. Моля не хвърляйте опаковките при домашните отпадъци, а ги предайте на вторични суровини с цел повторна употреба.
	Старите уреди съдържат ценни материали, подлежащи на рециклиране, които могат да бъдат употребени повторно. Батерии, масла и подобни на тях не бива да попадат в околната среда. Поради това моля отстранявайте старите уреди, използвайки подходящи за целта системи за събиране.

### Указания за съставките (REACH)

Актуална информация за съставките ще намерите на:

<http://www.karcher.de/de/unternehmen/umweltschutz/REACH.htm>

## Символи в Упътването за работа

### Опасност

За непосредствено грозяща опасност, която води до тежки телесни повреди или до смърт.

### Предупреждение

За възможна опасна ситуация, която би могла да доведе до тежки телесни повреди или смърт.

### Внимание

За възможна опасна ситуация, която би могла да доведе до леки телесни повреди или материални щети.

## Употреба по предназначение

### Предупреждение

Уредът не е подходящ за изсмукване на вредни за здравето прахове.

- Като основен уред за смукване се използват прахосмукачките на „Karcher“
- Електрическата четка за всмукване се използва за почистване на повърхности с килими.
- Този уред е годен за професионална употреба, напр. в хотели, училища, болници, фабрики, магазини, офиси и помещения под наем.

## Елементи на уреда

- 1 Електрически маркуч за всмукване
- 2 Щекер на електрическия всмукателен маркуч
- 3 Щекер на всмукателната глава
- 4 Присъединителен щуцер
- 5 Деблокиращ бутон на присъединителния щуцер
- 6 Осветление
- 7 всмукателна глава с четка
- 8 Бутон Reset
- 9 Контролна лампа "Експлоатация" (зелена)
- 10 Контролна лампа "Неизправност" (червена)
- 11 Обезопасяващ щифт
- 12 Телескопична тръба
- 13 Ключ на уреда
- 14 Коляно

## Указания за безопасност

### **⚠ Опасност**

- Не експлоатирайте уреда, ако е повреден захранващият кабел или по корпуса на уреда има видими повреди.
- Преди всякакви работи по поддръжката и почистването на уреда, изтегляйте щепсела от контакта на електромрежата.
- Никога не изтегляйте захранващия кабел от контакта, като го дърпате за кабела.
- Не преминавайте и не притискайте захранващия кабел на прахосмукачката.
- Никога не докосвайте с ръка или пръсти въртящата се четка.
- Дефектният захранващ кабел трябва да се смени от нашата служба за работа с клиенти или от оторизиран сервиз.
- Никога не потапяйте електрическата четка за смукане за почистване във вода или други течности.
- След почистване с мокро на килими можете да използвате уреда едва след пълното им изсъхване, в противен случай уредът Ви може да се повреди.
- Не засмуквайте с уреда кибритени клечки, тлееща пепел, фасове от цигари или течност. Избягвайте всмукването на твърди, остри предмети, тъй като те могат да повредят уреда.
- Не допускайте деца в близост до електрически уреди.
- Поправките на електроуреди трябва да се извършват само от оторизирани специалисти. Неправилно или несъответно извършените поправки могат да предизвикат значителни рискове за обслужващия уреда.

- Поради това молим, при повреди да се обръщате към съответната фирма – дистрибутор или към оторизирания сервиз, в най-оптимална близост до Вас.
- Ако уредът е използван не по предназначение или неправилно, не се поема гаранция за евентуални повреди.
- Молим, съблюдавайте указанията за безопасност на основния Ви уред.

## Функция

Въртящата се четка на електрическата четка за всмукване разтваря мръсотията в килимите по-добре от обичайните прахосмукачки. Това гарантира по-добър ефект от почистването.

## Пускане в експлоатация

### Монтаж

- Поставете телескопичната тръба в присъединителния щуцер на всмукателната глава.
- Указание:** Обезопасяващият щифт трябва да прилегне в отвора.
- Включете щекера на всмукателната глава в контакта на телескопичната тръба.
- Поставете огънатия/прегънатия елемент на електрическия всмукателен маркуч в телескопичната тръба и го завъртете, докато обезопасяващият щифт прилегне в отвора.
- Включете плоския щекер на телескопичната тръба в контакта на огънатия елемент на електрическия всмукателен маркуч.
- Поставете електрическия всмукателен маркуч във входа за всмукване на прахосмукачката.

### Фигура **A**

- Включете щекера на електрическия всмукателен маркуч в контакта на предната страна на прахосмукачката.

**Указание:** Уредът е в готовност за експлоатация. Включването се извършва чрез пускане на прахосмукачката в експлоатация, моля съблюдавайте съответното упътване за работа както и брошурата „Указания за безопасност за прахосмукачки за сухо/ мокро почистване.“

## Обслужване

### **⚠ Опасност**

*Никога не преминавайте с въртящите се четки върху хранящата кабел! При преминаване на стълби и високи прагове пренасяйте уреда!*

**Указание:** Ако присъединителният щуцер се наклони изцяло нагоре, той се фиксира автоматично. Посредством задействане на деблокиращия бутон присъединителният щуцер отново се деблокира.

- Преди почистването отстранете от пода по-едрите замърсявания, като например текстилни парчета, хартия и др. Така се избягва блокирането на вала на четките.
- Включете/изключете електрическата четка за всмукване от дръжката на огънатия елемент. При включен уред контролната лампа "Експлоатация" свети зелено.

**Указание:** Ако се налага да почиствате дебели килими, силно влакнести текстилни покрития или кожи с косьм или подобни материали, трябва да работите с изключен вал за четките.

**Указание:** Ако всмукателната глава се избутва трудно, намалете мощността на прахосмукачката. При това ефектът от почистването не се повлиява съществено.

## Транспорт

### **Внимание**

*Опасност от нараняване и повреда!  
При транспорт имайте пред вид теглото на уреда.*

- При транспорт в автомобили осигурявайте уреда съгласно валидните директиви против плъзгане и преобръщане.

## Съхранение

### Внимание

*Опасност от нараняване и повреда!  
При съхранение имайте пред вид  
теглото на уреда.*

Съхранението на този уред е позволено само във вътрешни помещения.

## Грижи и поддръжка

### ⚠ Опасност

*Преди всички дейности по уреда той  
трябва да се изключи и да се извади  
щепсела или щепсела на  
прахосмукачката.*

### Внимание

*Опасност от увреждане! Никога не  
потопяйте електрическата четка за  
всмукване за почистване във вода или  
други течности.*

### Почистване на валяка с четка

Фигура **B**

→ Косми и влакна, навили се върху  
вала на четките, разрежете с ножица  
и отстранете.

### Почистване на ролките

Когато ролките на електрическата четка  
за всмукване започнат да се движат  
трудно:

Фигура **C**

→ Отстранете с отвертка космите или  
влакната, които са се навили около  
осите на ролките.

### Сменете валяка с четка

**Указание:** Смяната на вала на четките е  
позволена само от сервиза.

## Помощ при неизправности

### ⚠ Опасност

*Преди всички дейности по уреда той  
трябва да се изключи и да се извади  
щепсела или щепсела на  
прахосмукачката.*

При претоварване на двигателя,  
например посредством блокирането на  
вала на четката, защитата от  
прегревяване изключва двигателя.  
Контролната лампа "Неизправност"  
свети червено.

- Изключете електрическата четка за  
всмукване.
- Изтеглете щепсела на  
прахосмукачката.
- Валяка на четката да се провери за  
замърсявания и евентуално да се  
отстранят блокиращите предмети.
- Уреда да се остави да се охлади.
- Натиснете бутон Reset.

Електрическата четка за всмукване  
може отново да се включи.

## Гаранция

Във всяка страна важат гаранционните  
условия, публикувани от оторизираната  
от нас дистрибуторска фирма.  
Евентуални повреди на Вашия уред ще  
отстраним в рамките на гаранционния  
срок безплатно, ако се касае за дефект в  
материалите или при производство. В  
гаранционен случай се обърнете към  
дистрибутора или най-близкия  
оторизиран сервиз, като представите  
касовата бележка.



## Технически данни

Напрежение	230 V, 50 Hz
Клас защита	II
Мощност мотор на четката	150 W
Работен диапазон	300 мм
Валяк с четка	С възможност да бъде сменян
Задвижване на четките	Зъбчат ремък с електронна защита от претоварване
Височина	180 мм
Дълбочина	235 мм
Широчина	340 мм
Тегло	3,6 кг
<b>Установени стойности съгласно EN 60335-2-69</b>	
Ниво на звука $L_{pA}$	60 dB(A)
Неустойчивост $K_{pA}$	1 dB(A)
Стойност на вибрациите в областта на дланта – ръката	<2,5 м/сек <sup>2</sup>
Несигурност К	0,2 м/сек <sup>2</sup>

## СЕ – декларация

С настоящото декларираме, че цитираната по-долу машина съответства по концепция и конструкция, както и по начин на производство, прилаган от нас, на съответните основни изисквания за техническа безопасност и безвредност на Директивите на ЕО. При промени на машината, които не са съгласувани с нас, настоящата декларация губи валидност.

**Продукт:** Електрическа четка  
**Тип:** 2.642-xxx

**Намиращи приложение Директиви на ЕО:**

2006/42/ЕО (+2009/127/ЕО)  
2004/108/ЕО

**Намерили приложение**

**хармонизирани стандарти:**

EN 55014-1: 2006  
EN 55014-2: 1997 + A1: 2001  
EN 60335-1  
EN 60335-2-69  
EN 61000-3-2: 2006 + A2: 2009  
EN 61000-3-3: 2008  
EN 62233: 2008

**Приложими национални стандарти**

-

**5.957-476**

Подписалите действат по възложение и като пълномощници на управителното тяло.

  
H. Jenner  
CEO

  
S. Reiser  
Head of Approbation

пълномощник по документацията:  
S. Reiser

Alfred Kaercher GmbH & Co. KG  
Alfred-Kaercher-Str. 28 - 40  
71364 Winnenden (Germany)  
Тел.: +49 7195 14-0  
Факс: +49 7195 14-2212

Winnenden, 2010/07/14



Enne sesadme esmakordset kasutuselevõttu lugege läbi algupärane kasutusjuhend, toimige sellele vastavalt ja hoidke see hilisema kasutamise või uue omaniku tarbeks alles.

- Enne esmakordset kasutuselevõttu lugege kindlasti ohutusjuhiseid nr. 5.956-249!
- Transpordil tekkinud vigastuste puhul teavitage toote müüjat.
- Pakendi lahtipakkimisel kontrollige, kas kõik osad on olemas ning kahjustamata.

## Keskkonnakaitse

	Pakendmaterjalid on taaskasutatavad. Palun ärge visake pakendeid majapidamisprahi hulka, vaid suunake need taaskasutusse.
	Vanad seadmed sisaldavad taaskasutatavaid materjale, mis tuleks suunata taaskasutusse. Patareid, õli ja muud sarnased ained ei tohi jõuda keskkonda. Seetõttu palume vanad seadmed likvideerida vastavate kogumissüsteemide kaudu.

### Märkusi koostisainete kohta (REACH)

Aktuaalse info koostisainete kohta leiate aadressilt:

<http://www.karcher.de/de/unternehmen/umweltschutz/REACH.htm>

## Kasutusjuhendis olevad sümbolid

### Oht

Vahetult ähvardava ohu puhul, mis toob kaasa raskeid kehavigastusi või surma.

### Hoiautus

Võimaliku ohtliku olukorra puhul, mis võib põhjustada raskeid kehavigastusi või surma.

### Ettevaatust

Võimaliku ohtliku olukorra puhul, mis võib põhjustada kergeid vigastusi või materiaalselt kahju.

## Sihipärane kasutamine

### Hoiautus

Seade ei sobi tervisele ohtliku tolmu imemiseks.

- Imuri põhiseadmena kasutatakse Kärcheri kuivimurit.
- Elektriharja kasutatakse põrandate vaipkatete puhastamiseks.
- Käesolev seade sobib professionaalseks kasutuseks, nt hotellides, koolides, haiglates, vabrikutes, poodides, büroodes ja rendifirmades.

## Seadme elemendid

- 1 Elektriline imivoolik
- 2 Elektri-imivooliku pistik
- 3 Imipea pistik
- 4 Ühendustutsid
- 5 Ühendustutsi vabastusklahv
- 6 Valgustus
- 7 Harjaga imipea
- 8 Lähtestusklahv
- 9 Märgutuli „Töö“ (roheline)
- 10 Märgutuli „Rike“ (punane)
- 11 Kinnitustihvt
- 12 Teleskoop-imitoru
- 13 Seadme lüliti
- 14 Pölv

## Ohutusalased märkused

### Oht

- Ärge võtke seadet kasutusse, kui toitekaabel on defektne või korpusel on nähtavaid vigastusi.
- Enne kõiki hooldus- ja puhastustöid tuleb pistik pistikupesast välja tõmmata.
- Ärge kunagi tõmmake pistikut toitekaablist kinni hoides pistikupesast välja.
- Ärge sõitke üle imuri toitekaabli.
- Ärge kunagi puudutabe pöörlevat harja käega.
- Kui toitekaabel on katki, laske komplektne toitekaabel klienditeeninduse või volitatud töökoja poolt välja vahetada.

- Ärge kunagi kastke elektri imiharja puhastamise käigus vette või muudesse vedelikesse.
- Pärast vaipade niiskelt puhastamist tohib seadmega töötada alles pärast vaiba täielikku kuivamist, vastasel korral võite seadme rikkuda.
- Ärge imege seadmesse tuletikke, hõõguvat tuhka, sigaretkonisid ega vedelikku. Vältige kõvade teravate esemete seadmesse imemist, sest need võivad seadet vigastada.
- Hoidke lapsed elektriseadmetest eemal.
- Elektriseadmeid tohivad parandada ainult spetsialistid. Oskamatu remont võib kasutaja suurde ohtu seada.
- Rikete korral pöörduge palun seadme müüja või oma piirkonna klienditeeninduse poole.
- Kui seadet kasutatakse mittesihipäraselt või valesti, ei vastuta tootja võimalike kahjude eest.
- Palun järgige oma põhiseadme ohutusnõudeid.

## Funktsioon

Elektrihaarja pöörlev hari vabastab vaibas oleva mustuse paremini kui tavaline imur. Seetõttu on imamistoime intensiivsem.

## Kasutuselevõtt

### Montaaž

→ Torgake teleskoop-imitoru imipea ühendustutsi.

**Märkus:** Kinnituspolt peab auku fikseerima.

- Ühendage imipea pistik teleskoop-imitorul olevasse pistikupessa.
- Ühendage elektrilise imivooliku kaar teleskoop-imitoriga ja keerake, kuni kinnituspolt fikseerub auku.
- Ühendage teleskoop-imitoru lamepistik elektrilise imivooliku kaarel olevasse pistikupessa.
- Ühendage elektriline imivoolik imuri imiühendusse.

Joonis A

→ Ühendage elektrilise imivooliku pistik imuri esiküljel olevasse pistikupessa.

**Märkus:** Seade on tööks valmis.

Sisselülitamine toimub imuri kasutuselevõttuga, palun järgige vastavat kasutusjuhendit ja brošüüri „Märg-/kuivimuri ohutusnõuded“.

## Käsitsemine

### ⚠ Oht

Ärge sõitke pöörlevate harjadega üle toitekaabli! Kandke seade üle treppide ja kõrgete lävede!

**Märkus:** Kui ühendustuts keeratakse lõpuni üles, fikseerub see automaatselt asendisse. Vajutus vabastusklahvile vabastab ühendustutsi jälle lukustusest.

→ Eemaldage pörandalt enne puhastamist jäme praht nagu materjalijäägid, paber jne. Nii välditakse harjavaltsi blokeerumine.

→ Lülitage elektriline imihari sisse/välja kaare käepidemel oleva lülitiga. Kui seade on sisse lülitatud, põleb roheline „Töö“ märgutuli.

**Märkus:** Kui soovitakse puhastada kõrge karvaga vaipu, vaiba narmaid, karusnahku vms, tuleb töötada väljalülitatud harjavaltsiga.

**Märkus:** Kui imipead on raske lükata, tuleb vähendada imuri võimsust. See ei vähenda oluliselt puhastustoimet.

## Transport

### Ettevaatust

Vigastusohut! Transportimisel jälgige seadme kaalu.

→ Sõidukites transportimisel fikseerige seade vastavalt kehtivatele määrustele libisemise ja ümbermineku vastu.

## Hoiulepanek

### Ettevaatust

Vigastusohut! Ladustamisel jälgige seadme kaalu.

Seda seadet tohib ladustada ainult siseruumides.

## Korrashoid ja tehnohooldus

### ⚠ Oht

Enne kõiki töid seadme juures tuleb seade välja lülitada ja imuri toitepistik välja tõmmata!

### Ettevaatust

Vigastusohu! Ärge kunagi kastke elektri imiharja puhastamise käigus vette või muudesse vedelikesse.

### Harjavaltsi puhastamine

Joonis B

→ Lõigake harjavaltsi ümber mähkunud karvad ja kiud kääridega läbi ja eemaldage.

### Rullide puhastamine

Kui elektriharja rullid liiguvad raskelt:

Joonis C

→ Eemaldage kruvikeerajaga karvad või kiud, mis on rullide telgede ümber mähkunud.

### Harjavaltsi vahetamine

**Märkus:** Harjavaltsi võib vahetada ainult klienditeenindus.

## Abi häirete korral

### ⚠ Oht

Enne kõiki töid seadme juures tuleb seade välja lülitada ja imuri toitepistik välja tõmmata!

Mootori ülekoormuse puhul, nt harja valtsi blokeerumise korral, lülitab ülekuumenemiskaitse mootori välja. Põleb punane märgutuli „Rike“

- Lülitage elektrihari välja.
- Tõmmake imuri toitepistik välja.
- Kontrollige harjavaltsi mustuse osas ja eemaldage võimalikud blokeerivad esemed.
- Laske seadmel jahtuda.
- Vajutage lähtestusklahvile.

Elektriharja saab uuesti sisse lülitada.

## Garantii

Igas riigis kehtivad meie volitatud müügiesindaja antud garantiitingimused. Seadmel esinevad rikked kõrvaldame garantiiajal tasuta, kui põhjuseks on materjali- või valmistusviga. Garantiijuhtumi korral palume pöörduda müüja või lähima volitatud klienditeenistuse poole, esitades ostu tõendava dokumendi.

## Tehnilised andmed

Pinge	230 V, 50 Hz
Elektrihoiatusklass	II
Harjamootori võimsus	150 W
Pühkimislaius	300 mm
Harjavalts	vahetatav
Harja ajam	Hammasrihm elektroonilise ülekoormuskaitsega
Kõrgus	180 mm
Sügavus	235 mm
Laius	340 mm
Kaal	3,6 kg
<b>Tuvastatud väärtused vastavalt standardile EN 60335-2-69</b>	
Helirõhu tase $L_{pA}$	60 dB(A)
Ebakindlus $K_{pA}$	1 dB(A)
Käte/käsivarte vibratsiooniväärtus	<2,5 m/s <sup>2</sup>
Ebakindlus K	0,2 m/s <sup>2</sup>

## CE-vastavusdeklaratsioon

Käesolevaga kinnitame, et allpool kirjeldatud seade vastab meie poolt turule toodud mudelina oma kontseptsioonilt ja konstruktsioonilt EÜ direktiivide asjakohastele põhilistele ohutus- ja tervisekaitseõetetele. Meiega kooskõlastamata muudatuste tegemise korral seadme juures kaotab käesolev deklaratsioon kehtivuse.

**Toode:** Elektrihari  
**Tüüp:** 2.642-xxx

### Asjakohased EÜ direktiivid:

2006/42/EU (+2009/127/EU)  
2004/108/EÜ

### Kohaldatud ühtlustatud standardid:

EN 55014-1: 2006  
EN 55014-2: 1997 + A1: 2001  
EN 60335-1  
EN 60335-2-69  
EN 61000-3-2: 2006 + A2: 2009  
EN 61000-3-3: 2008  
EN 62233: 2008

### Kohaldatud riiklikud standardid

-

## 5.957-476

Allakirjutanud toimivad juhatuse korraldusel ja volitusel.



H. Jenner  
CEO



S. Reiser  
Head of Approbation

dokumentatsiooni eest vastutav isik:  
S. Reiser

Alfred Kärcher GmbH & Co. KG  
Alfred-Kärcher-Str. 28 - 40  
71364 Winnenden (Germany)  
Tel: +49 7195 14-0  
Faks: +49 7195 14-2212

Winnenden, 2010/07/14



Pirms ierīces pirmās lietošanas izlasiet instrukcijas oriģinālvalodā, rīkojieties saskaņā ar norādījumiem tajā un uzglabājiet to vēlākai izmantošanai vai turpmākiem lietotājiem.

- Pirms pirmās lietošanas obligāti izlasīt norādījumus par drošību Nr. 5.956-249!
- Par transportēšanas bojājumiem nekavējoties ziņojiet tirgotājam.
- Izsaiņojot, pārbaudiet, vai iesaiņojumā esošais saturs ir pilnīgs un nebojāts.

## Vides aizsardzība



Iepakojuma materiāli ir atkārtoti pārstrādājami. Lūdzu, neizmetiet iepakojumu kopā ar mājsaimniecības atkritumiem, bet nogādājiet to vietā, kur tiek veikta atkritumu otrreizējā pārstrāde.



Nolietotās ierīces satur noderīgus materiālus, kurus iespējams pārstrādāt un izmantot atkārtoti. Baterijas, eļļa un tamīdzīgas vielas nedrīkst nokļūt apkārtējā vidē. Tādēļ lūdzam utilizēt vecās ierīces ar atbilstošu atkritumu savākšanas sistēmu starpniecību.

### Informācija par sastāvdaļām (REACH)

Aktuālo informāciju par sastāvdaļām atradīsiet:

<http://www.karcher.de/de/unternehmen/umweltschutz/REACH.htm>

## Lietošanas instrukcijā izmantotie simboli

### ⚠ Bīstami

Norāda uz tiešām draudošām briesmām, kuras rada smagus ķermeņa ievainojumus vai izraisa nāvi.

### ⚠ Brīdinājums

Norāda uz iespējami bīstamu situāciju, kura var radīt smagus ķermeņa ievainojumus vai izraisīt nāvi.

### Uzmanību

Norāda uz iespējami bīstamu situāciju, kura var radīt vieglus ievainojumus vai materiālos zaudējumus.

## Noteikumiem atbilstoša lietošana

### ⚠ Brīdinājums

Aparāts nav paredzēts veselībai kaitīgu putekļu iesūkšanai.

- Kā sūkšanas pamatierīce tiek izmantots firmas Kärcher sausais putekļsūcējs.
- Elektriskā sūkšanas suka tiek izmantota paklāju virsmu tīrīšanai.
- Šis aparāts ir piemērots profesionālai lietošanai, piemēram, viesnīcās, skolās, slimnīcās, fabrikās, veikalos, birojos un iznomāšanas uzņēmumos.

## Aparāta elementi

- 1 Elektriskā sūkšanas šļūtene
- 2 Elektriskās sūkšanas šļūtenes kontaktdakša
- 3 Sūkšanas galviņas kontaktdakša
- 4 Savienojuma uzdeva
- 5 Savienojuma uzdevas atbloķēšanas taustiņš
- 6 Apgaismojums
- 7 Sūkšanas korpus ar suku
- 8 Atiestates taustiņš
- 9 Kontrollampīna "Darbība" (zaļa)
- 10 Kontrollampīna "Traucējums" (sarkana)
- 11 Drošības tapa
- 12 Teleskopiskā sūcējcaurule
- 13 Aparāta slēdzis
- 14 Līkums

## Drošības norādījumi

### ⚠ Bīstami

- Neuzsāciet aparāta ekspluatāciju, ja ir bojāts tā pievads vai korpusā ir skaidri saskatāmi bojājumi.
- Pirms veicat jebkādas aparāta tehniskās apkopes vai tīrīšanas darbus, atvienojiet to no strāvas padeves.
- Nekad neatvienojiet aparātu no strāvas padeves, veicot kontaktspraudni aiz pievada.
- Nestumiet putekļsūcēju pāri tā pievadam.

- *Nekad neskarieties klāt rotējošajai sukai ar pirkstiem.*
- *Pievada bojājumu gadījumā tas ir jānomaina mūsu firmas klientu apkalpošanas centrā vai pilnvarotā elektroierīču labošanas darbnīcā.*
- *Tīrīšanas laikā nekad nemērciet elektrisko suku ūdenī vai citā šķidrumā.*
- *Beidzot paklāju mitro sūkšanu, jāļauj aparātam pilnībā nožūt, pretējā gadījumā aparātā var rasties darbības traucējumi.*
- *Neizmantojiet aparātu, lai uzsūktu sērkokoņus, kvēlojošus pelnus, cigarešu galus vai šķidrumu. Centieties neiesūkt aparātā cietus un asus priekšmetus, jo tie var radīt aparātā darbības traucējumus.*
- *Neļaujiet bērniem piekļūt elektriskajām ierīcēm.*
- *Elektrisko ierīču labošanu atļauts veikt tikai elektrospeciālistiem. Neprofesionālas labošanas rezultātā var tikt apdraudēta aparāta lietotāja drošība.*
- *Šī iemesla dēļ aparāta darbības traucējumu gadījumā lūdzam vērsties pie sava tirdzniecības pārstāvja vai arī atbildīgajā klientu apkalpošanas centrā.*
- *Ja aparāts tiek izmantots pretēji paredzētajam mērķim vai tas tiek lietots neatbilstoši lietošanas noteikumiem, ražotājs neuzņemas atbildību par bojājumiem, kas radušies šādas darbības rezultātā.*
- *Lūdzam ņemt vērā Jūsu pamatierīces drošības noteikumus.*

## Darbība

Elektriskās sūkšanas sukas rotējošā suka uzsūc gružus no paklāja efektīvāk kā parasta putekļsūcēja suka. Tādējādi tiek paaugstināta tīrīšanas efektivitāte.

## Ekspluatācijas uzsākšana

### Montāža

- ➔ Iespraudiet teleskopisko sūcējcaurulī sūkšanas galviņas savienojuma uzmvā.
- Norāde:** Drošības tapai ir jānofiksējas urbumā.
- ➔ Sūkšanas korpusa spraudni iespraudiet teleskopiskās sūcējcaurules kontaktligzdā.
- ➔ Elektriskās sūkšanas šļūtenes liekumu iespraudiet teleskopiskajā sūcējcaurulē un grieziet to, līdz aizsargtapa nofiksējas iedobē.
- ➔ Teleskopiskās sūcējcaurules plakano kontaktspraudni iespraudiet elektriskās sūkšanas šļūtenes liekumā.
- ➔ Elektrisko sūkšanas šļūteni iespraudiet sūkšanas aparāta sūkšanas pieslēgvietā.

### Attēls

- ➔ Elektriskās sūkšanas šļūtenes kontaktspraudni iespraudiet kontaktligzdā, kas atrodas sūkšanas aparāta priekšpusē.

**Norāde:** Aparāts ir gatavs ekspluatācijai. Putekļu sūcējs tiek ieslēgts, sākot tā ekspluatāciju; lūdzam ņemt vērā attiecīgo lietošanas instrukciju, kā arī bukletu "Drošības norādes mitro/sauso virsmu tīrīšanas ierīcēm".

## Apkalpošana

### **Bīstami**

*Tīrīšanas sukām esot darbībā, nebrauciet pāri elektrības vadam! Pa trepēm un pāri paaugstinātiem sliekšņiem aparāts ir jānes!*

**Norāde:** Ja savienojuma uzmvā atvirza līdz galam uz augšu, tā automātiski nofiksējas. Nospiežot atbloķēšanas pogu, savienojuma uzmvā atkal tiek atbloķēta.

- ➔ Lielākus netīrumus un gružus, piem., auduma atgriezumus, papīru utt. pirms tīrīšanas savāciet no grīdas. Tā tiek novērsta suku veltņa nobloķēšanās.

→ Elektrisko sūkšanas suku ieslēdziet un izslēdziet ar slēdzi uz līkuma roktura. Ja aparāts ir ieslēgts, deg zaļā kontrollampīņa "Darbība".

**Norāde:** Ja nepieciešams veikt sūkšanu uz plūksnaina paklāja, tā bārkstīm, kažokādas vai tamlīdzīga materiāla, sūkšana ir jāveic ar izslēgtu suku veltni.

**Norāde:** Ja sūkšanas galviņa ir grūti bīdāma, samaziniet putekļu sūcēja jaudu. Tas īpaši neietekmē tīrīšanas efektivitāti.

## Transportēšana

### Uzmanību

*Savainošanās un bojājumu risks!*

*Transportējot ņemiet vērā aparāta svaru.*

→ Transportējot automašīnā, saskaņā ar spēkā esošajām direktīvām nodrošiniet aparātu pret izslīdēšanu un apgāšanos.

## Glabāšana

### Uzmanību

*Savainošanās un bojājumu risks!*

*Uzglabājot ņemiet vērā aparāta svaru.*

Šo aparātu drīkst uzglabāt tikai iekšstelpās.

## Kopšana un tehniskā apkope

### ⚠ Bīstami

*Pirms jebkuriem darbiem pie aparāta izslēdziet to un atvienojiet tīkla kontaktdakšu.*

### Uzmanību

*Bojājumu risks! Tīrīšanas laikā nekad nemērciet elektrisko sūkšanas suku ūdenī vai citā šķidrumā.*

## Sukas veltnīša tīrīšana

### Attēls 13

→ Matus un diegu galus, kas aptinušies ap sukas veltnīti, ar šķērēm pārgrieziet un noņemiet no veltnīša.

## Ritentiņu tīrīšana

Ja ir apgrūtināta elektriskās sūkšanas sukas ritentiņu griešanās:

### Attēls 14

→ Ar skrūvgriezi noņemiet matus un diegu galus, kas ir aptinušies ap ritentiņu asīm.

## Sukas veltnīša nomaiņa

**Norāde:** Suku veltni drīkst nomainīt tikai klientu apkalpošanas dienests.

## Palīdzība darbības traucējumu gadījumā

### ⚠ Bīstami

*Pirms jebkuriem darbiem pie aparāta izslēdziet to un atvienojiet tīkla kontaktdakšu.*

Motora pārslodzes gadījumā, piem., nobloķējoties suku veltnim, iedarbojas motora pārkaršanas aizsargsistēma un motors automātiski izslēdzas. Deg sarkanā kontrollampīņa "Traucējums".

→ Izslēdziet elektrisko sūkšanas suku.

→ Atvienojiet putekļu sūcēja kontaktdakšu.

→ Pārbaudiet, vai sukas veltnītī nav iekļuvuši netīrumi vai gruži un vajadzības gadījumā attīriet to no priekšmetiem, kas varētu izraisīt veltnīša nobloķēšanos.

→ Ļaut aparātam atdzist.

→ Nospiediet taustiņu „Reset“.

Elektrisko sūkšanas suku var ieslēgt no jauna.

## Garantija

Katrā valstī ir spēkā mūsu uzņēmuma atbildīgās sabiedrības izdotie garantijas nosacījumi. Garantijas termiņa ietvaros iespējamais Jūsu iekārtas darbības traucējumus mēs novērsīsim bez maksas, ja to cēlonis ir materiāla vai ražošanas defekts. Garantijas remonta nepieciešamības gadījumā ar pirkumu apliecinošu dokumentu griezieties pie tirgotāja vai tuvākajā pilnvarotajā klientu apkalpošanas dienestā.



## Tehniskie dati

Sriegums	230 V, 50 Hz
Aizsardzības klase	II
Sukas motora jauda	150 W
Slaucīšanas amplitūda	300 mm
Sukas veltnītis	nomaināms
Sukas piedziņa	Zobsiksna ar elektronisku pārslodzes aizsargsistēmu
Augstums	180 mm
Dzīļums	235 mm
Platums	340 mm
Svars	3,6 kg
<b>Saskaņā ar EN 60335-2-69 aprēķinātās vērtības.</b>	
Skaņas spiediena līmenis $L_{pA}$	60 dB(A)
Nenoteiktība $K_{pA}$	1 dB(A)
Plaukstas-rokas vibrācijas lielums	$<2,5 \text{ m/s}^2$
Nenoteiktība K	$0,2 \text{ m/s}^2$

## CE deklarācija

Ar šo mēs paziņojam, ka turpmāk minētā iekārta, pamatojoties uz tās konstrukciju un izgatavošanas veidu, kā arī mūsu apgrozībā laistajā izpildījumā atbilst ES direktīvu attiecīgajām galvenajām drošības un veselības aizsardzības prasībām. Iekārtā izdarot ar mums nesaskaņotas izmaiņas, šis paziņojums zaudē savu spēku.

**Produkts:** Elektriskā suka  
**Tips:** 2.642-xxx

**Attiecīgās ES direktīvas:**  
2006/42/EK (+2009/127/EK)  
2004/108/EK

**Piemērotās harmonizētās normas:**

EN 55014-1: 2006  
EN 55014-2: 1997 + A1: 2001  
EN 60335-1  
EN 60335-2-69  
EN 61000-3-2: 2006 + A2: 2009  
EN 61000-3-3: 2008  
EN 62233: 2008

**Izmantotie valsts standarti:**

-

**5.957-476**

Apakšā parakstījušās personas rīkojas uzņēmuma vadības uzdevumā un pēc tās pilnvarojuma.

  
H. Jenner  
CEO

  
S. Reiser  
Head of Approbation

Par dokumentāciju sastādīšanu atbildīgā persona:  
S. Reiser

Alfred Kärcher GmbH & Co. KG  
Alfred-Kärcher-Str. 28 - 40  
71364 Winnenden (Germany)  
Tālr.: +49 7195 14-0  
Fakss: +49 7195 14-2212

Winnenden, 2010/07/14



Prieš pirmą kartą pradėdant naudoti prietaisą, būtina atidžiai perskaityti originalią instrukciją, ja vadovautis ir saugoti, kad ja galima būtų naudotis vėliau arba perduoti naujam savininkui.

- Prieš pirmąjį naudojimą, būtinai perskaitykite saugos nurodymus Nr. 5.956-249!
- Pastebėję transportavimo metu apgadintas detales, informuokite tiekėją.
- Išpakuodami prietaisą patikrinkite, ar netrūksta priedų ir ar nėra pažeidimų.

## Aplinkos apsauga

	Pakuotės medžiagos gali būti perdirbamos. Neišmeskite pakuočių kartu su buitinėmis atliekomis, bet atiduokite jas perdirbti.
	Naudotų prietaisų sudėtyje yra vertingų, antriniam žaliavų perdirbimui tinkamų medžiagų, todėl jie turėtų būti atiduoti perdirbimo įmonėms. Akumulatoriai, alyvos ir panašios medžiagos neturėtų patekti į aplinką. Todėl naudotus prietaisus šalinkite pagal atitinkamą antrinių žaliavų surinkimo sistemą.

### Nurodymai apie sudedamąsias medžiagas (REACH)

Aktualią informaciją apie sudedamąsias dalis rasite adresu:

**<http://www.karcher.de/de/unternehmen/umweltschutz/REACH.htm>**

## Naudojimo instrukcijoje naudojami simboliai

### Pavojus

Žymi gresiantį tiesioginį pavojų, galintį sukelti sunkius sužalojimus arba mirtį.

### Įspėjimas

Žymi galimą pavojų, galintį sukelti sunkius sužalojimus arba mirtį.

### Atsargiai

Žymi galimą pavojų, galintį sukelti lengvus sužalojimus arba materialinius nuostolius.

## Naudojimas pagal paskirtį

### Įspėjimas

Prietaisas nepritaikytas sveikatai pavojingoms dulkelėms siurbti.

- Kaip pagrindinį prietaisą galite naudoti „Kärcher“ sauso valymo siurbliū.
- Modelis ESB 28 skirtas kiliminėms dangoms valyti.
- Šis prietaisas yra tinkamas pramoniniam naudojimui, pvz., viešbučiuose, mokyklose, ligoninėse, fabrikuose, parduotuvėse, biuruose ir nuomos punktuose.

## Prietaiso dalys

- 1 Elektros siurblio žarna
- 2 Elektrinės siurbimo žarnos kištukas
- 3 Siurbimo galvutės kitšukas
- 4 Prijungiamasis vamzdis
- 5 Prijungiamojo vamzdžio atblokovimo mygtukas
- 6 Apšvietimas
- 7 Siurblio galvutė su šepetėliu.
- 8 Mygtukas „Reset“ („Atstatyti“)
- 9 Kontrolinė veikimo lemputė (žalia)
- 10 Kontrolinė sutrikimų lemputė (raudona)
- 11 Apsauginis kaištis
- 12 Teleskopinis siurblio vamzdis
- 13 Prietaiso jungiklis
- 14 Jungė

## Saugos reikalavimai

### **⚠ Pavojus**

- Niekuomet nenaudokite prietaiso, jei jo maitinimo laidas ar korpusas yra pažeisti.
- Prieš atlikdami techninės priežiūros ar valymo darbus, ištraukite kištuką iš elektros lizdo.
- Kištuko niekuomet netraukite laikydami už laido.
- Niekuomet nestumkite ar netraukite siurblio per jo maitinimo laidą.
- Besisukančių šepėčių jokia būdu nelieskite pirštais.
- Pažeistus maitinimo laidus galima pakeisti tik klientų aptarnavimo tarnyboje ar įgaliotose dirbtuvėse.
- Valydami jokia būdu nekiškite elektrinio siurblio šepėčio į vandenį ar kitokį skystį!
- Po šlapiojo kilimų ar kiliminių dangų valymo siurbti galima tik tuomet, kai prietaisas visiškai išdžiūva. Kitaip galite jį sugadinti.
- Niekuomet nesuirbkite degtukų, karštų pelenų, cigarečių nuorūkų ar skysčių. Kieti, aštrūs daiktai gali sugadinti prietaisą.
- Elektros prietaisus laikykite vaikams nepasiekiamoje vietoje.
- Elektros prietaisų remontą gali atlikti tik kvalifikuoti specialistai. Nesilaikant nurodymų dėl remonto gali kilti pavojus prietaiso naudotojui.
- Pastebėję gedimus tuoj pat kreipkitės į pardavėją ar kompetentingą klientų aptarnavimo tarnybą.
- Neatsakome už žalą, kuri kilo dėl to, kad prietaisas buvo naudojamas ne pagal paskirtį ar ne pagal nurodymus.
- Laikykitės pagrindinio prietaiso saugos nurodymų.

## Veikimas

Dėl besisukančio elektrinio siurbimo šepėčio nešvarumus iš kilimo pašalinsite daug lengviau ir greičiau, nei su įprastu siurbliu. Todėl galėsite valyti daug veiksmingiau.

## Naudojimo pradžia

### Montavimas

- Teleskopinį vamzdį laikykite siurblio priekyje esančiame prijungiamajame vamzdyje.

**Pastaba:** apsauginis kaištis turi užsifikuoti angoje.

- Siurblio priekio kištuką įkiškite į prie teleskopinio vamzdžio esantį lizdą.
- Žarnos antgalį įkiškite į teleskopinį vamzdį ir pasukite, kad apsauginis kaištis užsifikuotų angoje.
- Plokščią teleskopinio vamzdžio kištuką įkiškite į lizdą, esantį ant siurblio žarnos antgalio.
- Elektrinę siurblio žarną įkiškite į siurblio jungiamąją dalį.

Paveikslas **A**

- Elektrinės siurblio žarnos kištuką įkiškite į siurblio priekyje esantį lizdą.

**Pastaba:** prietaisas paruoštas naudoti. Prietaisą įjungsite pradėdami juo naudotis; įdėmiai perskaitykite naudojimo instrukciją ir informacinį bukletą „Nurodymai dėl šlapiojo/sausojo siurbimo siurblio saugos“.

## Valdymas

### **⚠ Pavojus**

*Sukantis šepėčiui jokiū būdu nevažiuokite per maitinimo laidus! Perneškite prietaisą per laiptus ar aukštus slenksčius!*

**Pastaba:** prijungiamąjį vamzdį iki galo palenkus aukštyn, jis automatiškai užsifiksuoja. Paspaudus atblokovimo mygtuką, prijungiamasis vamzdis atblokuojamas.

- ➔ Prieš siurbdami nuo grindų surinkite didesnes šiukšles (pvz.: medžiagos skiautes, popierius ir pan.). Taip užtikrinsite, kad nebūtų blokuojamas šepėčio velenas.
- ➔ Jungikliu ant antvamzdžio rankenos įjunkite arba išjunkite elektrinį siurblio šepetį. Kai įrenginys įjungtas, žiba žalia veikimo kontrolinė lemputė.

**Pastaba:** norėdami siurbti minkštus, storus kilimus, kilimus su kutais, kailius ar panašias dangas, būtinai išjunkite šepėčio veleną.

**Pastaba:** jei siurbimo galvutę sunku stumti, sumažinkite siurbimo galią. Valymo veiksmingumas dėl to žymiai nesumažėja.

## Transportavimas

### **Atsargiai**

*Sužalojimų ir pažeidimų pavojus!*

*Transportuojant prietaisą, reikia atsižvelgti į jo svorį.*

- ➔ Transportuojant įrenginį transporto priemonėse, jį reikia užfiksuoti pagal galiojančius reglamentus, kad neslystų ir neapvirštų.

## Laikymas

### **Atsargiai**

*Sužalojimų ir pažeidimų pavojus! Pastatant laikyti prietaisą, reikia atsižvelgti į prietaiso svorį.*

Šį prietaisą galima laikyti tik patalpose.

## Priežiūra ir aptarnavimas

### **⚠ Pavojus**

*Prieš visus prietaiso priežiūros darbus išjunkite prietaisą ir ištraukite siurblio elektros tinklo kištuką!*

### **Atsargiai**

*Pažeidimo pavojus! Valydami jokiū būdu neikiškite elektrinio siurblio šepėčio į vandenį ar kitokį skystį!*

## Šepėčio veleno valymas

### **☒ Paveikslas**

- ➔ Nukirpkite ir pašalinkite aplink šepėčio veleną apsvijusius plaukus ar siūlus.

## Ratukų valymas

Jei elektrinio siurbimo šepėčio ratukai sunkiai sukasi:

### **☒ Paveikslas**

- ➔ Atsuktuvu nuo ratukų ašių pašalinkite aplink jas apsvijusius plaukus ar siūlus.

## Šepėčio veleno keitimas

**Pastaba:** šepėčio veleną keisti gali tik klientų aptarnavimo tarnyba.

## Pagalba gedimų atveju

### **⚠ Pavojus**

*Prieš visus prietaiso priežiūros darbus išjunkite prietaisą ir ištraukite siurblio elektros tinklo kištuką!*

Kai variklis per daug apkrautas (pvz.: užsiblokavus šepėčio velenui) saugiklis nuo perkrovos automatiškai jį išjungs. Žiba raudona sutrikimo kontrolinė lemputė.

- ➔ Išjunkite elektrinį siurbimo šepetį.
  - ➔ Ištraukite siurblio elektros laido kištuką.
  - ➔ Patikrinkite, ar neužterštas šepėčio velenas ir, jei reikia, pašalinkite jį blokuojančius daiktus.
  - ➔ Atvėsinkite prietaisą.
  - ➔ Paspauskite mygtuką „Atstatyti“.
- Galite iš naujo elektrinį siurbimo šepetį.

## Garantija

Kiekvienoje šalyje galioja mūsų įgaliotų pardavėjų nustatytos garantijos sąlygos. Galimus prietaiso gedimus garantijos galiojimo laikotarpiu pašalinsime nemokamai, jei tokių gedimų priežastis buvo netinkamos medžiagos ar gamybos defektai. Dėl garantinių gedimų šalinimo kreipkitės į savo pardavėją arba artimiausią klientų aptarnavimo tarnybą pateikdami pirkimą patvirtinančią kasos kvitą.

## Techniniai duomenys

Įtampa	230 V, 50 Hz
Apsaugos klasė	II
Šepečio variklio galia	150 W
Valymo plotis	300 mm
Šepečio velenas	keičiamas
Šepečio pavara	Dantytas dirželis su elektroniniu saugikliu nuo perkrovos
Aukštis	180 mm
Gylis	235 mm
Plotis	340 mm
Svoris	3,6 kg
<b>Nustatytos vertės pagal EN 60335-2-69</b>	
Garso slėgio lygis $L_{pA}$	60 dB(A)
Neapibrėžtis $K_{pA}$	1 dB(A)
Delno/rankos vibracijos poveikis	$<2,5 \text{ m/s}^2$
Nesaugumas K	$0,2 \text{ m/s}^2$

## CE deklaracija

Šiuo pareiškime, kad toliau aprašyto aparato brėžiniai ir konstrukcija bei mūsų į rinką išleistas modelis atitinka pagrindinius EB direktyvų saugumo ir sveikatos apsaugos reikalavimus. Jei mašinos modelis keičiamas su mumis nepasitarus, ši deklaracija nebegalioja.

**Gaminys:** Elektrinis šepetys  
**Tipas:** 2.642-xxx

### Specialios EB direktyvos:

2006/42/EB (+2009/127/EB)  
2004/108/EB

### Taikomi darnieji standartai:

EN 55014-1: 2006  
EN 55014-2: 1997 + A1: 2001  
EN 60335-1  
EN 60335-2-69  
EN 61000-3-2: 2006 + A2: 2009  
EN 61000-3-3: 2008  
EN 62233: 2008

### Taikomi nacionaliniai standartai:

-

### 5.957-476

Pasirašantys asmenys yra įgalioti parduotuvės vadovybės.

  
H. Jenner  
CEO

  
S. Reiser  
Head of Approbation

Dokumentaciją tvarkyti įgaliotas asmuo:  
S. Reiser

Alfred Kärcher GmbH & Co. KG  
Alfred-Kärcher-Str. 28 - 40  
71364 Winnenden (Germany)  
Tel.: +49 7195 14-0  
Faksas: +49 7195 14-2212

Winnenden, 2010/07/14



Перед першим застосуванням вашого пристрою прочитайте

цю оригінальну інструкцію з експлуатації, після цього дійте відповідно неї та збережіть її для подальшого користування або для наступного власника.

- Перед першим використанням на виробництві обов'язково прочитайте вказівки з техніки безпеки № 5.956-249.
- Якщо виникають ошкодження при транспортуванні, негайно повідомте про це продавця.
- При розпакуванні перевірте вміст упаковки на наявність додаткового обладнання чи пошкоджень.

## Захист навколишнього середовища

	Матеріали упаковки піддаються переробці для повторного використання. Будь ласка, не викидайте пакувальні матеріали разом із домашнім сміттям, віддайте їх для на переробку.
	Старі пристрої містять цінні матеріали, що можуть використовуватися повторно. Батареї, мастило та схожі матеріали не повинні потрапити у навколишнє середовище. Тому, будь ласка, утилізуйте старі пристрої за допомогою спеціальних систем збору сміття.

### Інструкції із застосування компонентів (REACH)

Актуальні відомості про компоненти наведені на веб-вузлі за адресою:  
<http://www.karcher.de/de/unternehmen/umweltschutz/REACH.htm>

## Знаки у посібнику

### **Обережно!**

*Для безпеки, яка безпосередньо загрожує та призводить до тяжких травм чи смерті.*

### **Попередження**

*Для потенційно можливої небезпечної ситуації, що може призвести до тяжких травм чи смерті.*

### **Увага!**

*Для потенційно можливої небезпечної ситуації, що може призвести до легких травм чи спричинити матеріальні збитки.*

## Правильне застосування

### **Попередження**

*Забороняється експлуатація пристрою для збору шкідливого для здоров'я пилу.*

- У якості базового пилососного приладу використовуються пилососи для чищення в сухому режимі фірми Kdger.
- Електрична всмоктувальна щітка застосовується для чищення килимових підлог.
- Цей пристрій придатний для промислового застосування, наприклад, в готелях, школах, лікарнях, на фабриках, у магазинах, офісах та орендних підприємствах.

## Елементи приладу

- 1 Електричний всмоктуючий шланг
- 2 Штекер електричного всмоктувального шлангу
- 3 Штекер всмоктувальної голівки
- 4 З'єднувальні штуцери
- 5 Клавіша розблокування з'єднувального штуцера
- 6 Підсвічування
- 7 Усмоктувальний елемент зі щіткою
- 8 Кнопка "Reset"
- 9 Контрольна лампа "Робота" (зелена)
- 10 Контрольна лампа "Несправність" (червона)
- 11 Запобіжний штифт
- 12 Телескопічна трубка
- 13 Апаратний вимикач
- 14 Всмоктувальне коліно

## Правила безпеки

### ⚠ **Обережно!**

- Не використовуйте прилад, якщо кабель пошкоджений або на корпусі помітні явні ушкодження.
- Перед проведенням будь-яких видів профілактичних робіт та очищення приладу слід витягати з розетки штепсельну вилку приладу.
- Забороняється тягти штепсельну вилку за шнур.
- Не переїжджати через шланг пилососа.
- Забороняється доторкатися руками до щітки, що крутиться.
- При виявленні пошкодження кабелів усі кабелі слід замінити через службу сервісного обслуговування або вповноважену майстерню.
- У ході очищення не опускати електричну всмоктувальну щітку у воду або іншу рідину.
- Після вологого очищення килимів прилад дозволяється використовувати тільки після їх повного висихання, інакше прилад може бути пошкоджено.
- Уникайте влучення в прилад сірників, тліючої золи, недокурків сигарет, а також рідини. Крім цього, слід також уникати всмоктування приладом твердих, гострих предметів, тому що вони можуть пошкодити прилад.
- Не давати прилад дітям.
- Ремонт електроприладів може проводитися тільки фахівцем. У результаті некваліфікованого ремонту для користувача приладу може виникнути істотна небезпека.
- У випадку несправностей слід звертатися до спеціалізованої точки продажу, що продала вам прилад, або службу сервісного обслуговування у вашому регіоні.
- У випадку використання не за призначенням або неправильного обслуговування приладу, виробник не несе відповідальності за можливу нанесену цим шкоду.
- Дотримуйте вказівок з техніки безпеки вашого базового приладу.

## Призначення

Обертова щітка приладу електричної всмоктувальної щітки видаляє бруд на килимовому покритті краще, ніж звичайні пилососи. Завдяки цьому забезпечується більша ефективність очищення.

## Введення в експлуатацію

### Установка

- Вставити телескопічну всмоктувальну трубку у з'єднувальний штуцер всмоктувальної голівки.
- Вказівка:** Запобіжний штифт має зафіксуватися в отворі.
- Вставити штекер всмоктувального елемента в розетку на телескопічній всмоктувальній трубці.
- Вставити коліно електричного всмоктувального шланга в телескопічну всмоктувальну трубку і повернути його так, щоб запобіжний штифт зафіксувався в отворі.
- Вставити плоский штекер телескопічної трубки в розетку на коліні електричного всмоктувального шланга.
- Вставити електричний шланг у всмоктувальний елемент пилососа.

### Малюнок

- Вставити штекер електричного всмоктувального шланга в гніздо в передній частині пилососа.

**Вказівка:** Прилад готовий до роботи. Включення виконується в рамках введення пилососа в експлуатацію, дотримуватися відповідної інструкції з експлуатації, а також брошури з техніки безпеки пилососів для вологого та сухого чищення.

## Експлуатація

### **⚠ Обережно!**

*Обертові щітки не мають торкатися мережного шнура! Через сходи та високі пороги прилад слід переносити!*

**Вказівка:** Якщо з'єднувальний штуцер відкидається повністю вгору, то він автоматично фіксується. Натисканням клавіші розблокування з'єднувальний штуцер розблокується знову.

- ➔ Перед початком роботи необхідно зібрати з підлоги великі частини, як наприклад, шматки тканини, папір тощо. Таким чином запобігається блокування щіткового валу
- ➔ Ввімкнути/вимкнути електричну всмоктувальну щітку за допомогою вимикача на ручці коліна. На ввімкнутому приладі контрольна лампа "Робота" світитиметься зеленим.

**Вказівка:** При чищенні килимів з високим ворсом, килимової бахромі, хутр і т.п. необхідно вимкнути щітковий вал.

**Вказівка:** Якщо всмоктувальна голівка рухається важко, то необхідно зменшити потужність пилососа. Ефективність чищення через це зменшується незначно.

## Транспортування

### **Увага!**

*Небезпека отримання травм та ушкоджень! При транспортуванні слід звернути увагу на вагу пристрою.*

- ➔ При перевезенні апарату в транспортних засобах слід враховувати місцеві діючі державні норми, направлені на захист від ковзання та перекидання.

## Зберігання

### **Увага!**

*Небезпека отримання травм та ушкоджень! При зберіганні звернути увагу на вагу пристрою.*

Цей прилад має зберігатися лише у внутрішніх приміщеннях.

## Догляд та технічне обслуговування

### **⚠ Обережно!**

*Перед проведенням будь-яких робіт з приладом слід вимкнути прилад та витягнути мережевий штекер пилососа.*

### **Увага!**

*Небезпека ушкодження! У ході очищення не опускати електричну всмоктувальну щітку у воду або іншу рідину.*

### Очищення щіткового валу

Малюнок **Б**

- ➔ Розрізати ножицями й видалити волосся і нитки, що намоталися на щітковий валик.

### Очищення роликів

Якщо ролики електричної всмоктувальної щітки втрачають легкість ходу:

Малюнок **В**

- ➔ За допомогою викрутки видалити волосся і нитки, що намоталися на осі роликів.

### Замінити щітковий вал

**Вказівка:** Щітковий вал має замінюватися лише службою сервісного обслуговування.



## Допомога у випадку неполадок

### ⚠ **Обережно!**

Перед проведенням будь-яких робіт з приладом слід вимкнути прилад та витягнути мережевий штекер пилососа.

При перевантаженні двигуна - наприклад, внаслідок блокування щіткового валу - система захисту від перегріву вимкне двигун. Контрольна лампа "Несправність" світиться червоним.

- ➔ Вимкнути електричну всмоктувальну щітку.
- ➔ Витягнути мережевий штекер пилососа.
- ➔ Перевірити щітковий вал на предмет засмічення та, у випадку необхідності, видалити предмети, що його блокують.
- ➔ Дайте пристрою охолонути.
- ➔ Натиснути кнопку "Скидання" (Reset).

Електрична всмоктувальна щітка може ввімкнутися знову.

## Гарантія

У кожній країні діють умови гарантії, наданої відповідною фірмою-продавцем. Неполадки в роботі пристрою ми усуваємо безплатно протягом терміну дії гарантії, якщо вони викликані браком матеріалу чи помилками виготовлення. У випадку чинності гарантії звертіться до продавця чи в найближчий авторизований сервісний центр з документальним підтвердженням покупки.

## Технічні характеристики

Напруга	230 В, 50 Гц
Клас захисту	II
Потужність щіткового мотора	150 Вт
Ширина чищення	300 мм
Щітковий вал	змінний
Привод щітки	Зубчастий ремінь з електронною системою захисту від перевантаження
висота	180 мм
Глибина	235 мм
ширина	340 мм
Вага	3,6 кг
<b>Значення встановлено згідно стандарту EN 60335-2-69</b>	
Рівень шуму $L_{pA}$	60 дБ(А)
Небезпека $K_{pA}$	1 дБ(А)
Значення вібрації рука-плече	$<2,5 \text{ м/с}^2$
Небезпека К	$0,2 \text{ м/с}^2$

## Заява про відповідність вимогам СЕ

Цим ми повідомляємо, що нижче зазначена машина на основі своєї конструкції та конструктивного виконання, а також у випущеної у продаж моделі, відповідає спеціальним основним вимогам щодо безпеки та захисту здоров'я представлених нижче директив ЄС. У випадку неузгодженої з нами зміни машини ця заява втрачає свою силу.

**Продукт:** Електроцітка  
**Тип:** 2.642-xxx

**Відповідна директива ЄС**  
2006/42/ЄС (+2009/127/ЄС)  
2004/108/ЄС

### Прикладні гармонізуючі норми

EN 55014-1: 2006  
EN 55014-2: 1997 + A1: 2001  
EN 60335-1  
EN 60335-2-69  
EN 61000-3-2: 2006 + A2: 2009  
EN 61000-3-3: 2008  
EN 62233: 2008

### Запропоновані національні норми

-

### 5.957-476

Ті, хто підписалися діють за запитом та дорученням керівництва.

  
H. Jenner  
CEO

  
S. Reiser  
Head of Approbation

уповноважений по документації:  
S. Reiser

Alfred Kaercher GmbH & Co. KG  
Alfred-Kaercher-Str. 28 - 40  
71364 Winnenden (Germany)  
Тел.: +49 7195 14-0  
Факс: +49 7195 14-2212

Winnenden, 2010/07/14

# ESB 34

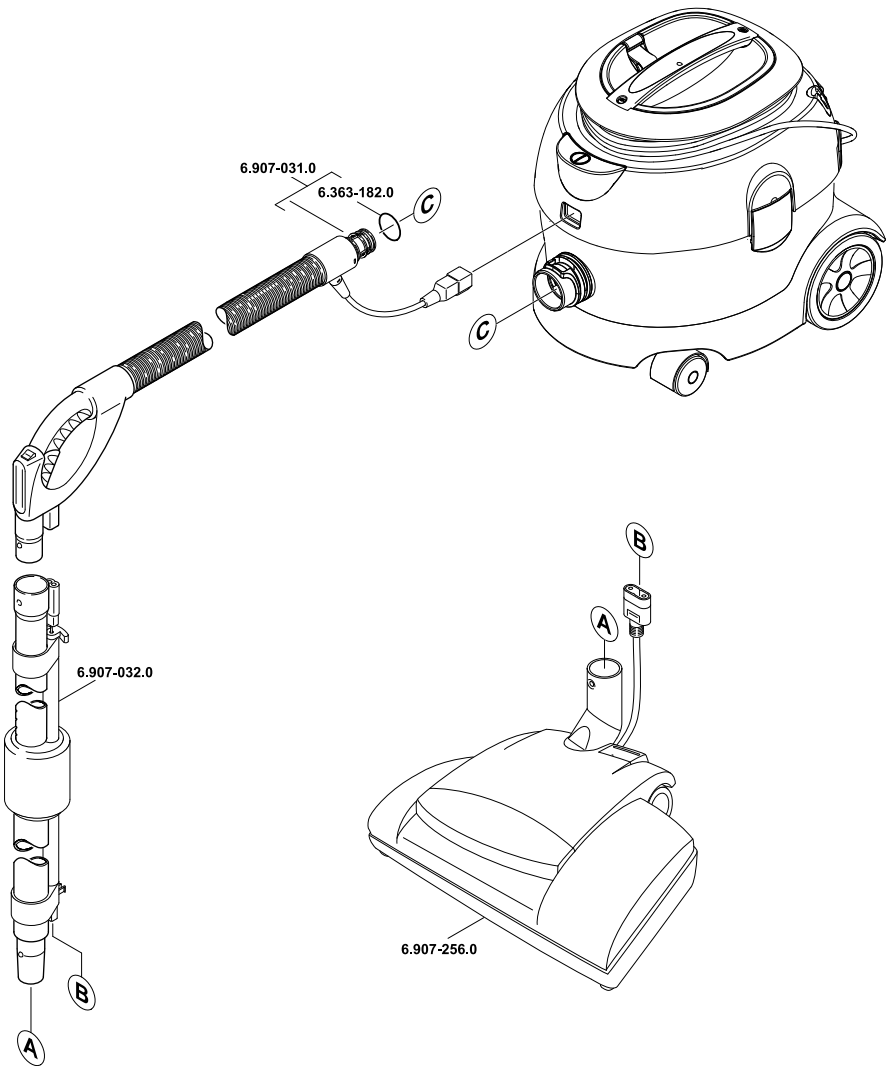

5.963-821.0 29.06.2010

**AE** Kärcher FZE, P.O. Box 17416, Jebel Ali Free Zone (South), Dubai, United Arab Emirates,  
☎+971 4 886-1177, www.kaercher.com

**AR** Kärcher S.A., Uruguay 2887 (1646) San Fernando, Pcia. de Buenos Aires  
☎+54-11 4506 3343, www.karcher.com.ar

**AT** Alfred Kärcher Ges.m.b.H., Lichtblaustraße 7, 1220 Wien,  
☎+43-1-25060-0, www.kaercher.at

**AU** Kärcher Pty. Ltd., 40 Koomang Road, Scoresby VIC 3179, Victoria,  
☎+61-3-9765-2300, www.karcher.com.au

**BE** Kärcher N.V., Industrieweg 12, 2320 Hoogstraten,  
☎+32-3-340 07 11, www.karcher.be

**BR** Kärcher Indústria e Comércio Ltda., Av. Professor Benedito Montenegro no 419, Betel, Paulínia - Estado de Sao Paulo, CEP 13.140-000  
☎+55-19-3884-9100, www.karcher.com.br

**CA** Kärcher Canada Inc., 6535 Millcreek Road, Unit 67, Mississauga, ON, L5N 2M2,  
☎+1-905-672-8233, www.karcher.ca

**CH** Kärcher AG, Industriestrasse, 8108 Dällikon, Kärcher SA, Croix du Péage, 1029 Villars-Ste-Croix,  
☎0844 850 864, www.kaercher.ch

**CN** Kärcher (Shanghai) Cleaning Systems, Co., Ltd., Part F, 2nd Floor, Building 17, No. 33, XI YA Road, Waigaogiao Free Trade, Pudong, Shanghai, 200131  
☎+86-21 5076 8018, www.karcher.cn

**CZ** Kärcher spol. s r.o., Modletice c.p. 141, CZ-251 01 Ricany,  
☎+420/323/606 014, www.kaercher.cz

**DE** Alfred Kärcher Vertriebs-GmbH, Friedrich-List-Straße 4, 71364 Winnenden,  
☎+49-7195/903-0, www.kaercher.de

**DK** Kärcher Rengøringsystemer A/S, Helge Nielsens Allé 7 A, 8723 Lösning,  
☎+45-70206667, www.karcher.dk

**ES** Kärcher, S.A., Pol. Industrial Font del Radium, Calle Josep Trueta, 6-7, 08403 Granollers (Barcelona),  
☎+34-902 17 00 68, www.karcher.es

**F** Kärcher S.A.S., 5, avenue des Coquelicots, Z.A. des Petits Carreaux, 94865 Bonneuil-sur-Marne,  
☎+33-1-4399-6770, www.karcher.fr

**FI** Kärcher OY, Yrittäjätie 17, 01800 Klaukkala,  
☎+358-207 413 600, www.karcher.fi

**GB** Kärcher (U.K.) Ltd., Kärcher House, Beaumont Road, Banbury, Oxon OX16 1TB,  
☎+44-1295-752-000, www.karcher.co.uk

**GR** Kärcher Cleaning Systems A.E., 31-33, Nikitara str. & Konstantinoupolleos str., 136 71 Aharnes,  
☎+30-210-2316-153, www.karcher.gr

**HK** Kärcher Limited, Unit 10, 17/F., Apec Plaza, 49 Hoi Yuen Road, Kwun Tong, Kowloon,  
☎++(852)-2357-5863, www.karcher.com.hk

**HU** Kärcher Hungaria KFT, Tormásré ut 2., (Vendelpark), 2051 Biatorbagy,  
☎+36-23-530-64-0, www.kaercher.hu

**I** Kärcher S.p.A., Via A. Vespucci 19, 21013 Gallarate (VA),  
☎+39-848-998877, www.karcher.it

**IE** Kärcher Limited (Ireland), 12 Willow Business Park, Nangor Road, Dublin 12,  
☎(01) 409 7777, www.kaercher.ie

**JP** Kärcher (Japan) Co., Ltd., Irene Kärcher Building, No. 2, Matsusaka-Daira 3-chome, Taiwa-cho, Kurokawa-gun, Miyagi 981-3408,  
☎+81-22-344-3140, www.karcher.co.jp

**KR** Kärcher Co. Ltd. (South Korea), 2nd Floor, Youngjae Building, 50-1, 51-1, Sansoo-dong, Mapo-ku, Seoul 121-060,  
☎+82-2-322 6598, www.karcher.co.kr

**MX** Kärcher México, SA de CV, Av. Gustavo Baz Sur No. 29-C, Col. Naucalpan Centro, Naucalpan, Edo. de México, C.P. 53000 México,  
☎+52-55-5357-04-28, www.karcher.com.mx

**MY** Kärcher Cleaning Systems Sdn. Bhd., 71 & 73 Jalan TPK 2/ 8, Taman Perindustrian Kinrara, Seksyen 2, 47100 Puchong, Selangor Darul Ehsan, Malaysia,  
☎+603 8073 3000, www.karcher.com.my

**NL** Kärcher B.V., Postbus 474, 4870 AL Etten-Leur,  
☎0900-33 666 33, www.karcher.nl

**NO** Kärcher AS, Stanseveien 31, 0976 Oslo, Norway,  
☎+47 815 20 600, www.karcher.no

**NZ** Kärcher Limited, 12 Ron Driver Place, East Tamaki, Auckland, New Zealand,  
☎+64 (9) 274-4603, www.karcher.co.nz

**PL** Kärcher Sp. z o.o., Ul. Stawowa 140, 31-346 Kraków,  
☎+48-12-6397-222, www.karcher.pl

**RO** Kärcher Romania srl, Sos. Odaii 439, Sector 1, RO-013606 BUKAREST,  
☎+40 37 2709001, www.kaercher.ro

**RU** Kärcher Ltd. Service Center, Leningradsky avenue, 68, Building 2, Moscow, 125315  
☎+7-495 789 90 76, www.karcher.ru

**SE** Kärcher AB, Tagenevägen 31, 42502 Hisings-Kärna,  
☎+46 (0)31-577 300, www.karcher.se

**SGP** Kärcher South East Asia Pte. Ltd., 5 Toh Guan Road East, #01-00 Freight Links Express Distripark, Singapore 608831,  
☎+65-6897-1811, www.karcher.com.sg

**SK** Kärcher Slovakia, s.r.o., Beniaková 2, SK-94901 NITRA,  
☎+421 37 6555 798, www.kaercher.sk

**TR** Kärcher Servis Ticaret A.S., 9 Eylül Mahallesi, 307 Sokak No. 6, Gazimir / Izmir,  
☎+90-232-252-0708, +90-232-251-3578, www.karcher.com.tr

**TW** Kärcher Limited, 7/F, No. 66, Zhongjijheng Rd., Sinhuang City, Taipei County 24243, Taiwan,  
☎+886-2-2991-5533, +886-800-666-825, www.karcher.com.tw

**UA** Kärcher TOV, Kilzeva doroga, 9, 03191 Kiev,  
☎+380 44 594 7576, www.karcher.com.ua

**USA** To locate your local dealer please visit our web site at <http://www.karchercommercial.com> or call us at 888.805.9852

**ZA** Kärcher (Pty) Ltd., 144 Kuschke Street, Meadowdale, Edenvale, 1614,  
☎+27-11-574-5360, www.karcher.co.za